

# *Victoria Arduino*

1905

## MYTHOS 2



- IT** LIBRETTO ISTRUZIONI (Istruzioni Originali)
- EN** USER HANDBOOK (Translation of the Original Instructions)
- FR** MANUEL D'INSTRUCTIONS (Traduction des Instructions Originales)
- DE** GEBRAUCHANWEISUNGEN (Übersetzung der Originalanleitungen)
- ES** INSTRUCCIONES DE MANEJO (Traducción de las Instrucciones Originales)



## EN PRECAUTIONS AND SAFETY FEATURES

Machine design has taken into account all reasonable user safety precautions; nevertheless, particular conditions of installation and/or handling may create unforeseen situations beyond the installer's control which will require case-by-case evaluation of residual risks. We recommend keeping the following in mind:

- Always handle the machine with care to avoid the danger of its falling.
- The packing materials (carton, cellophane, staples, polystyrene, etc..) can cut, wound or create hazards if used improperly or handled carelessly. Store such materials out of reach of children and irresponsible persons.
- This symbol on the appliance or package means that the appliance must not be considered as normal household refuse but that it must instead be delivered to an appropriate collection centre for the recycling of electric and electronic appliances. Make sure that this appliance is disposed of correctly and you too will be making your contribution to the prevention of negative effects on health and the environment, which could otherwise be caused by inadequate disposal. Recycling materials helps to preserve our natural resources. For more information about how to recycle this product, you can contact your local council office, local refuse disposal service or the retailer from whom you purchased the appliance.
- Before carrying out any installation or adjustment process, be sure to have read and thoroughly understood the warnings in this manual.
- The company cannot be held liable for any damage to people or property resulting from failure to respect the instructions concerning safety, installation and maintenance contained in this manual.
- The power cord of this appliance must never be replaced by the user. In the event of damage, switch off the appliance and only contact professionally qualified technicians for its replacement.
- Should you decide to no longer use this type of appliance, we recommend that you make it inoperative: unplug the appliance from the mains socket and cut off the power cord.
- All defects and/or anomalous machine behaviour should be reported immediately to authorized installation and/or maintenance personnel.
- Before connecting the machine, check that electrical power supply corresponds to the specifications on the data plate.
- Should the machine plug not be compatible with your socket, have the plug replaced with a suitable type by a qualified technician, who should also check that the section of the wires supplying the power outlet is suitable for the machine power requirements.
- Avoid use of multiple-plug adapters and extension cords.



- The ground wire must be connected; the electrical system must meet the standards set by local safety laws and regulations.
- The machine must be installed only by authorized, qualified personnel.
- Check that the machine components have suffered no damage during shipping; in the case defects or anomalies are found, interrupt installation and request replacement.
- Never obstruct the fan grids.
- Never insert objects into the fan grids.



### **ATTENTION**

**Do not touch the heating element or the upper grinder holder during machine functioning, as they might reach high temperatures.**

## **APPLICATIONS AND USE**

---

- This grinder dispenser has been devised for professional use by trained personnel.
- The grinder/dispenser must be used only for the application for which it was designed; that is, grinding roasted coffee beans. Any other use must be considered improper and therefore dangerous.
- The manufacturer shall not be held responsible for damages deriving from improper, erroneous or unreasonable use of the machine.
- The appliance must not be used by children or people with reduced, physical, sensorial or mental abilities. It must also never be used by people without the necessary skills and experience unless under supervision or during training. Do not allow children to play with this equipment at any time.
- The machine is not designed for use in extreme environmental conditions and in any case at temperatures outside the -5°C to +30°C range.
- The user must respect the general safety regulations in force in the country in which the machine is installed as well as the rules of common sense, and shall be responsible for ensuring that periodic machine maintenance is correctly performed.
- The persons installing and using the machine and performing machine maintenance shall inform the manufacturer of any defects or damages due to wear that might jeopardize the original safety features of the machine.
- The installer shall be responsible for checking that the machine is installed in tolerable environmental conditions such as to not to create health or safety hazards for those using the machine.
- Any responsibility deriving from components manufactured and installed on the machine shall be assumed by the respective manufacturers; responsibility attributable to the persons authorized to use the machine shall be assumed by the customer.
- Recommended period of use are Ton 30 sec and Toff 60 sec.

- The machine is designed for 24-hour intermittent service. The machine components are designed and built to ensure at least 1000 hours' operation.
- Good cleaning and maintenance also contribute to determining long machine life.

## BASIC SAFETY PRECAUTIONS

---

- Never touch the machine with damp or wet hands.
- Never use the machine when barefoot.
- Never attempt to unplug the machine by pulling the power cord or the machine itself.
- Do not expose the machine to atmospheric agents (sun rain, etc..).
- Never allow the machine to be used by children or by irresponsible persons.
- Always use the appliance on a flat, steady surface that is able to support its weight.
- Always unplug the machine from the power supply before performing any cleaning or maintenance operations.
- Do not use jets of water or detergents for cleaning.
- In the case of machine breakdown or malfunction switch the machine off and do not tamper with it.
- For repairs contact only an authorized service center and request use of original spare parts.
- Non-observance of the above precautions may make the machine unsafe for future use.
- Do not leave the machine switched on when not in use. Unplug the machine when not in use.
- Do not obstruct the ventilation and/or heat dissipation openings and/or slits nor introduce water or any other liquids into same.
- Do not obstruct the ventilation and/or heat dissipation openings and/or slits nor introduce water or any other liquids into same.
- Never insert spoons, forks or other utensils into the pouring lip **(8)**, or into the coffee grain container **(2)** for any reason whatsoever while the appliance is operating.
- Always switch off the appliance before removing blockages from the pouring lip.
- Never place the appliance in water or other liquids.
- Should a foreign body stop the motor, switch the machine off immediately and contact an authorized service center.
- While machine is operating, the upper grinder holder may reach high temperatures; do not touch such part during functioning for any reason.



## ATTENTION

If the thermal breaker to protect the motor is triggered, do not attempt any other manoeuvre. Unplug the machine from the power mains and make sure that any problems have been solved before switching the machine on again.

## IMPORTANT INFORMATION

---

This manual is designed for use by the user of the machine and/or by those performing maintenance on the machine and must be considered an integral part of the machine itself.

This manual provides information concerning correct use and appropriate maintenance of the machine, as well as useful indications for ensuring user safety.

This manual must be preserved for the entire working life of the machine and must be transferred, together with the machine, to future users or owners. The information contained in this manual must not be construed as substituting the safety prescriptions and the technical data regarding installation and operation carried on the machine itself and on the packing materials.

This manual reflects the current state of machine technology and shall not be considered obsolete solely because updated at a later date on the basis of acquired experience. The images shown in this manual are for information only.

The manufacturer reserves the right to make modifications to this manual with no obligation to update previous versions except in exceptional cases.

Improper use of the machine or use in manners other than those described in this manual shall invalidate the guarantee conditions and shall release the manufacturer from all responsibility, the machine must be used only by adult, responsible persons.

This manual must be preserved with care: the manufacturer declines all responsibility for damages to persons or things or to the machine itself deriving from improper use or use in manners other than those described herein or in the case the maintenance and safety precautions described herein are not respected.

## PRESERVATION OF THE MANUAL

---

This manual must at all times be available to the machine user and/or the persons performing maintenance on the machine, who must be provided with full information regarding correct machine use and residual risks.

This manual must be preserved in a clean, dry place away from sources of heat. This manual must be used in a manner such as not to damage any part of its contents.

Do not remove, tear out or re-write any part of this manual for any reason.

In case of loss of this manual or for further information, please contact your area retailer or the manufacturer.

1

INFORMAZIONI GENERALI  
GENERAL INFORMATION  
INFORMATIONS GENERALES  
INFORMAZIONI GENERALI  
INFORMACIÓN GENERAL

**IT**

**COSTRUTTORE:**

SIMONELLI GROUP - Via E. Betti, 1 - Belforte del Chienti, Macerata (MC) - Italy

**MACINADOSATORE MODELLO:** MYTHOS 2

**EN**

**MANUFACTURER:**

SIMONELLI GROUP - Via E. Betti, 1 - Belforte del Chienti, Macerata (MC) - Italy

**COFFEE GRINDER MODEL:** MYTHOS 2

**FR**

**FABRICANT:**

SIMONELLI GROUP - Via E. Betti, 1 - Belforte del Chienti, Macerata (MC) - Italy

**MOULIN-DOSEUR MODELE:** MYTHOS 2

**DE**

**HERSTELLER:**

SIMONELLI GROUP - Via E. Betti, 1 - Belforte del Chienti, Macerata (MC) - Italy

**DOSIERMÜHLE MODEL:** MYTHOS 2

**ES**

**FABRICANTE:**

SIMONELLI GROUP - Via E. Betti, 1 - Belforte del Chienti, Macerata (MC) - Italy

**MOLINILLO-DOSIFICADOR MODELO:** MYTHOS 2

# 2

DATI TECNICI  
TECHNICAL DATA  
DONNEES TECHNIQUES  
TECHNISCHE DATEN  
DATOS TÉCNICOS

## IT

Per identificare l'apparecchio, leggere la sigla che appare subito dopo "MATRICOLA" impressa sulla targhetta applicata sul presente manuale o sull'apparecchio stesso e scegliere la tensione corrispondente.

## EN

In order to identify the appliance, read the code immediately after "MATRICOLA" (serial number) on the label applied on this manual or on the appliance itself and select the corresponding voltage.

## FR

Pour identifier l'appareil, lire le sigle qui apparaît tout de suite après "NUMERO DE SIRE" imprimé sur l'étiquette appliquée dans ce manuel ou sur l'appareil et choisir le voltage correspondant.

## DE

Zur Identifizierung des Geräts ist die Zeichenfolge abzulesen, die hinter "SERIENNUMMER" auf dem in diesem Handbuch eingeklebten bzw. am Gerät selbst angebrachten Typenschild erscheint. Die entsprechende Spannung wählen.

## ES

Para identificar el aparato, leer el código que parece inmediatamente después de "NÚMERO DE SERIE" estampillado en la placa aplicada en el presente manual o en el aparato en cuestión y elegir la tensión correspondiente.



**IT**

MODELLO	MYTHOS 2	
Versione	Giri fissi	Giri variabili
Voltaggio (V)	110 / 220	110 / 220
Frequenza (Hz)	50 / 60	50 / 60
Assorbimento (W)	300	550
Tramoggia (kg/lb)	2 / 4,4	2 / 4,4
Vel. macinatura (g/s)	4	2 - 4
Peso netto (kg)	21	21,9
Peso lordo (kg)	23,5	24,5
Altezza (mm)	518	518
Larghezza (mm)	202	202
Profondità (mm)	416	416

**EN**

MODEL	MYTHOS 2	
Version	Fixed speed	Variable speed
Voltage (V)	110 / 220	110 / 220
Frequency (Hz)	50 / 60	50 / 60
Consumption (W)	300	550
Hopper (kg/lb)	2 / 4,4	2 / 4,4
Grinding speed (g/s)	4	2 - 4
Net weight (kg)	21	21,9
Gross weight (kg)	23,5	24,5
Height (mm)	518	518
Width (mm)	202	202
Depth (mm)	416	416

**FR**

MODÈLE	MYTHOS 2	
Version	Tours fixes	Tours variables
Voltage (V)	110 / 220	110 / 220
Fréquence (Hz)	50 / 60	50 / 60
Absorption (W)	300	550
Trémie /kg/lb)	2 / 4,4	2 / 4,4
Vitesse mouture (g/s)	4	2 - 4
Poids net (kg)	21	21,9
Poids brut (kg)	23,5	24,5
Hauteur (mm)	518	518
Largeur (mm)	202	202
Profondeur (mm)	416	416

**DE**

MODELL	MYTHOS 2	
Ausführung	Feste Umdrehungen	Variable Umdrehungen
Spannung (V)	110 / 220	110 / 220
Frequenz (Hz)	50 / 60	50 / 60
Stromaufnahme (W)	300	550
Trichter (kg/lb)	2 / 4,4	2 / 4,4
Mahlgeschwindigkeit (g/s)	4	2 - 4
Nettogewicht (kg)	21	21,9
Bruttogewicht (kg)	23,5	24,5
Höhe (mm)	518	518
Breite (mm)	202	202
Tiefe (mm)	416	416

**ES**

MODELO	MYTHOS 2	
Versión	Revoluciones fijas	Revoluciones variables
Voltaje (V)	110 / 220	110 / 220
Frecuencia (Hz)	50 / 60	50 / 60
Absorción (W)	300	550
Tolva (kg/lb)	2 / 4,4	2 / 4,4
Vel. molienda (r/s)	4	2 - 4
Peso neto (kg)	21	21,9
Peso bruto (kg)	23,5	24,5
Altura (mm)	518	518
Anchura (mm)	202	202
Profundidad (mm)	416	416

# 3

DESCRIZIONE DELL'APPARECCHIO  
APPLIANCE DESCRIPTION  
DESCRIPTION DE L'APPAREIL  
BESCHREIBUNG DES GERÄTS  
DESCRIPCIÓN DEL APARATO

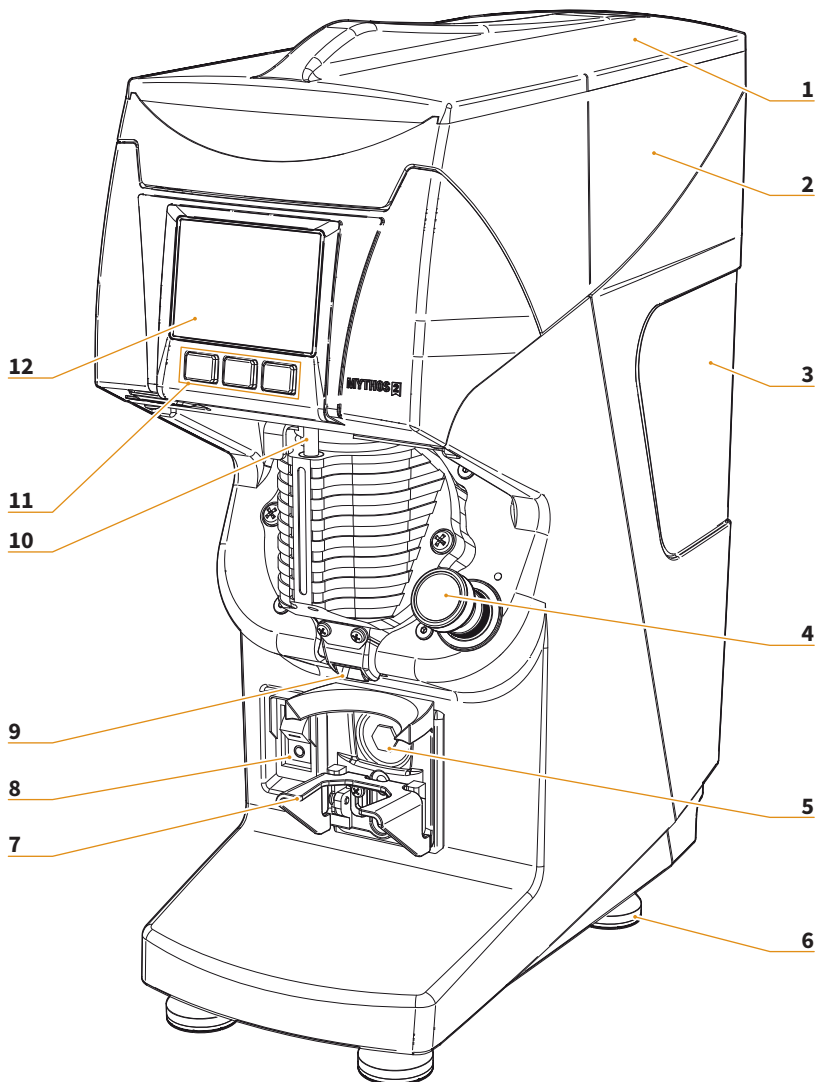

**IT**

- 1 Coperchio contenitore
- 2 Contenitore caffè in grani
- 3 Lavagna posteriore
- 4 Pomello regolazione macinatura
- 5 Pulsante attivazione macinatura
- 6 Piedino macchina
- 7 Forcella porta filtro
- 8 Interruttore ON/OFF
- 9 Beccuccio di erogazione
- 10 Resistenza
- 11 Pulsante dose
- 12 Display touch screen

**EN**

- 1 Container cover
- 2 Coffee bean container
- 3 Rear blackboard
- 4 Grinding adjusting knob
- 5 Grinding start button
- 6 Machine foot
- 7 Filter holder fork
- 8 ON/OFF switch
- 9 Dispensing spout
- 10 Heating element
- 11 Dose button
- 12 Touch screen display

**FR**

- 1 Couvercle récipient
- 2 Récipient café en grains
- 3 Ardoise arrière
- 4 Pommeau de réglage de la mouture
- 5 Poussoir d'actionnement mouture
- 6 Pied machine
- 7 Fourche porte-filtre
- 8 Interrupteur ON/OFF
- 9 Bec de distribution
- 10 Résistance
- 11 Bouton dose
- 12 Afficheur à écran tactile

**DE**

- 1 Behälterdeckel
- 2 Kaffeebohnenbehälter
- 3 Hintere Tafel
- 4 Handknopf zur Einstellung der Mahlfeinheit
- 5 Mahl-Taste
- 6 Maschinenfuß
- 7 Siebträgergabel
- 8 EIN/AUS-Schalter
- 9 Abgabeschnabel
- 10 Widerstand
- 11 Dosiertaste
- 12 Touchscreen-Anzeige

**ES**

- 1 Tapa contenedor
- 2 Contenedor café en grano
- 3 Pizarra trasera
- 4 Pomo regulación molienda
- 5 Botón activación molienda
- 6 Pie de la máquina
- 7 Horquilla portafiltro
- 8 Interruptor ON/OFF
- 9 Boquilla de dispensación
- 10 Resistencia
- 11 Botón dosis
- 12 Pantalla táctil

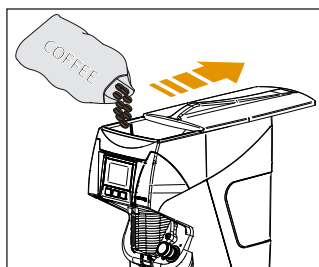
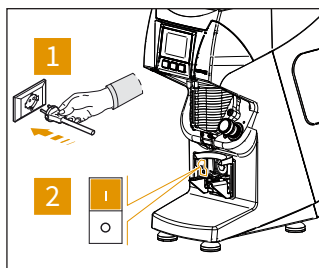

## IT

### 4.1 PREMESSA

Questo apparecchio eroga dosi di caffè con modalità temporizzata o basata sul peso rilevato, in accordo con la versione acquistata. Mettere a punto la macchina prima di cominciare a lavorare:

- Collegare la macchina alla rete elettrica.
- Portare l'interruttore **(8)** in posizione di accensione.
- Regolare il grado di macinatura.
- Regolare il peso o il tempo di macinatura per ciascun tasto dose.

Alla 1° accensione, l'apparecchio risulterà predisposto nella modalità impostata all'uscita della fabbrica e comunque, negli avvisi successivi, si predisporrà sempre come nell'ultima modalità precedente lo spegnimento.

È possibile scrivere eventuali note con gessetti sulla lavagna posteriore **(3)**.

La lavagna è lavabile con un panno umido.

- Aprire il coperchio **(1)** e riempirlo di caffè in grani.
- Tirare la linguetta interna al contenitore permettendo il passaggio del caffè.

## EN

### 4.1 INTRODUCTION

This appliance delivers doses of coffee with timed mode or based on the weight detected, in accordance with the purchased version. Set up the appliance before operating:

- Plug the appliance to the electrical main.
- Bring the switch **(8)** to ON position.
- Set the degree of grinding.
- Set the weight or grinding time for each dose key.

When switching the appliance ON for the first time, it is configured in the default mode and anyway, in the following uses, it will maintain the last mode previous to switch OFF.

You can write any notes with chalks on the rear blackboard **(3)**. The whiteboard can be cleaned with a damp cloth.

- Open the cover **(1)** and fill it with coffee beans.
- Pull the tab inside the container to allow the passage of coffee.

## FR

### 4.1 PRÉMISSSE

Cet appareil distribue des doses de café avec une modalité temporisée ou basée sur le poids relevé, selon la version acquise. Mettez la machine à point avant de commencer à travailler :

- Branchez la machine au réseau électrique.
- Placez l'interrupteur **(8)** en position de mise en marche.
- Réglez le degré de mouture.
- Réglez le poids ou le temps de mouture pour chaque touche dose.

Lors de sa première mise en marche, l'appareil est prédisposé dans la modalité programmée en usine et, dans tous les cas, lors des mises en marche successives, il se positionnera toujours dans la dernière modalité qui précède l'arrêt de la machine.

Il est possible d'écrire des notes avec de la craie sur l'ardoise arrière **(3)**.

L'ardoise est lavable avec un chiffon humide.

- Ouvrez le couvercle **(1)** et remplissez-le avec du café en grains.
- Tirez la languette interne du récipient pour permettre le passage du café.

## DE

### 4.1 VORWORT

Dieses Gerät liefert je nach gekaufter Version eine zeitgesteuerte oder gewichtsabhängige Kaffee-Einheit. Richten Sie die Maschine ein, bevor Sie mit der Arbeit beginnen:

- Schließen Sie die Maschine an das Stromnetz an.
- Den Schalter **(8)** einschalten.
- Stellen Sie den Mahlgrad ein.
- Stellen Sie das Gewicht oder die Mahldauer für jede Dosiertaste ein.

Beim 1. Einschalten läuft die Maschine mit der Betriebsart an, die fabrikseitig eingestellt wurde. Bei jedem späteren Einschalten läuft die Maschine immer mit der Betriebsart an, auf die sie im Moment des Abschaltens eingestellt war.

Sie können beliebige Notizen mit der Kreide auf die Tafel schreiben **(3)**.

Die Tafel kann mit einem feuchten Tuch gewaschen werden.

- Den Deckel **(1)** vom Behälter (7) öffnen und Kaffeebohnen einfüllen.
- Ziehen Sie an der Lasche im Inneren des Behälters, um den Kaffee durchzulassen.

## ES

### 4.1 PREMISA

Este aparato suministra dosis de café de forma temporizada o basada en el peso, de acuerdo con la versión comprada. Poner a punto la máquina antes de empezar a trabajar:

- Conectar la máquina a la red eléctrica.
- Colocar el interruptor **(8)** en la posición de encendido.
- Regular el grado de molienda.
- Ajustar el peso o el tiempo de molienda para cada botón de dosis.

Al encender por primera vez, el equipo se encontrará en la modalidad configurada de fábrica y, en todo caso, al poner en marcha sucesivamente, se colocará siempre en la última modalidad anterior al apagado.

Se pueden escribir notas con tiza en la pizarra trasera **(3)**.

La pizarra se puede lavar con un trapo húmedo.

- Retirar la tapa **(1)** del contenedor y rellenarlo con café en grano.
- Tirar de la lengüeta dentro del contenedor para permitir el paso del café.

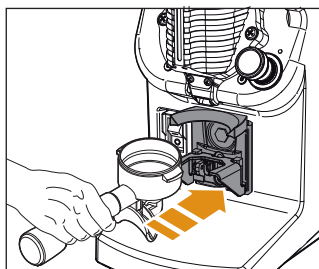
**IT****Versione temporizzata**

Appoggiare la coppa portafiltro sulla forcella (7) e spingerla in avanti fino al contatto con il pulsante (5) per far fuoriuscire il caffè macinato dal beccuccio (9).

**Versione gravimetrica**

Agganciare e rilasciare il portafiltro, la macchina effettuerà la tara e inizierà ad erogare caffè fino alla grammatura impostata.

Posizionare il macinino su una superficie perfettamente stabile e con maggiore assenza di vibrazioni possibile. La presenza di vibrazioni può rallentare il processo di tara.

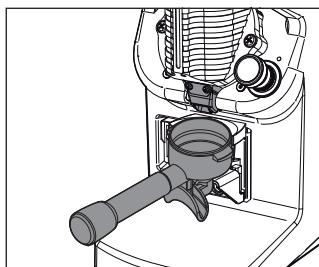

La macchina è dotata di dispositivo di tenuta del portafiltro.

Questo dispositivo è predisposto per i portafiltri Standard Victoria Arduino, ma può essere regolato in base al portafiltro a disposizione.

**ATTENZIONE** Per evitare otturazioni del beccuccio (9) tenere la coppa porta-filtro appoggiata sulla forcella (7).

**EN****Timed version**

Place the filter-holder bowl on the fork (7) and push it forwards until it comes into contact with the button (5) to pour out the ground coffee through the spout (9).

**Gravimetric version**

Hook and release the filter holder, the machine will carry out the tare and will begin to deliver coffee up to the set weight.

Place the grinder on a perfectly stable surface with the greatest possible absence of vibrations. The presence of vibrations can slow down the tare process.

The machine is equipped with filter holder retaining device.

This device is suitable for Standard Victoria Arduino filter holders, but it can be adjusted according to the available filter holder.

**ATTENTION** To avoid blockages of the nozzle (9), hold the filter-holder cup on the fork (7) or in the sealing device.

**Version temporisée**

Posez la coupe porte-filtre sur la fourchette (7) et poussez-la en avant jusqu'au contact avec le bouton (5) pour faire sortir le café moulu à travers le bec (9).

**Version gravimétrique**

Accrocher et relâcher le porte-filtre, la machine effectuera le poids à vide et commencera à distribuer du café jusqu'au grammage programmé.

Positionner le moulin sur une surface parfaitement stable et avec les moindres vibrations possibles. La présence de vibrations peut ralentir le processus de poids à vide.

La machine est munie d'un dispositif de blocage du porte-filtre. Ce dispositif est prédisposé pour les porte-filtres Standard Victoria Arduino, mais il peut être réglé en fonction du porte-filtre à disposition.

 **ATTENTION** Pour éviter les obturations du bec (9), garder la coupe porte-filtre posée sur la touche (7).

**Zeitgesteuerte Version**

Stellen Sie die Filterhaltertasse auf die Gabel (7) und drücken Sie sie nach vorne, bis sie die Taste (5) berührt, damit der gemahlene Kaffee aus der Tülle entweichen kann (9).

**Gravimetrische Ausführung**

Den Filterhalter einhängen und loslassen, das Gerät tariert und beginnt mit der Kaffeeausgabe, bis das eingestellte Gewicht erreicht ist.

Stellen Sie den Mahler auf eine absolut stabile und vibrationsarme Oberfläche. Vibrationen können den Tariervorgang verlangsamen.

Die Maschine ist mit einer Siebträger-Haltevorrichtung ausgestattet.

Dieses Gerät ist für Standard Victoria Arduino Filterhalter geeignet, kann aber entsprechend dem verfügbaren Filterhalter eingestellt werden.

 **ACHTUNG** Um Verstopfungen der Düse (9) zu vermeiden, den Filterhalterbecher an der Gabel (7) festhalten.

**Versión temporizada**

Coloque la copa portafiltro en la horquilla (7) y empújela hacia delante hasta que haga contacto con el botón (5) para permitir que el café molido salga por la boquilla (9).

**Versión gravimétrica**

Enganchar y soltar el portafiltro, la máquina se tara y comienza a dispensar el café hasta alcanzar el peso ajustado.

Colocar el molinillo sobre una superficie perfectamente estable con la menor vibración posible. Las vibraciones pueden ralentizar el proceso de tara.

La máquina está equipada con un dispositivo de retén del portafiltro.

Este dispositivo está diseñado para los portafiltros Standard Victoria, pero puede ser ajustado de acuerdo con el portafiltro disponible.

 **ATENCIÓN** Para evitar obturaciones de la boquilla (9) mantener la copa porta-filtro apoyada sobre la horquilla (7).

#### 4.2 REGOLAZIONE MACINATURA

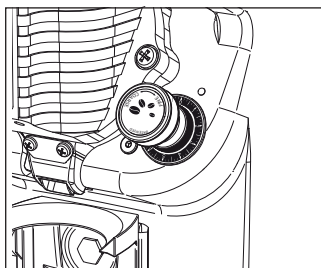

Agire sul pomello **(4)** ruotandolo in senso orario per fare una macinatura più fine o in senso antiorario per aumentare la grana del macinato.



#### **ATTENZIONE**

La regolazione della macinatura deve esser fatta gradualmente, macinando un po' di caffè ogni volta che si ruota il pomello di 2 indici (tacche) numerici.

Se il pomello viene ruotato di un giro a motore fermo la macchina può bloccarsi.

#### 4.2 GRINDING SETTING

Use the knob **(4)**, turning it clockwise for finer grinding or anti-clockwise for a coarser grinding.



#### **ATTENTION**

Grinding setting must be performed gradually, grinding a little coffee each time that the knob is turned by two digits (notches).

The machine may seize up if the knob is moved by one turn while the motor is switched off.



#### 4.2 RÉGLAGE MOUTURE

Agir sur le pommeau **(4)** en le tournant vers la droite pour obtenir une mouture plus fine ou vers la gauche pour augmenter le grain de la mouture.



#### ATTENTION

Le réglage de la mouture doit être effectué graduellement, en moulant un peu de café chaque fois que l'on tourne la poignée de 2 crans numériques.

Si on tourne le pommeau d'un tour quand le moteur est arrêté, la machine peut se bloquer.

#### 4.2 EINSTELLUNG MAHLFEINHEIT

Drehen Sie den Knopf **(4)** im Uhrzeigersinn für eine feinere Vermahlung oder gegen den Uhrzeigersinn, um die Korngröße des Mahlgutes zu erhöhen.



#### ACHTUNG

Stellen Sie den Mahlgrad schrittweise ein, indem Sie jedes Mal, wenn Sie den Knopf mit 2 numerischen Indizes (Kerben) drehen, ein wenig Kaffee mahlen.

Wenn der Drehknopf bei stehendem Motor um eine Umdrehung gedreht wird, kann die Maschine blockieren.

#### 4.2 REGULACIÓN MOLIENDA

Girar el pomo **(4)** en el sentido de las agujas del reloj para realizar una molienda más fina o en sentido contrario para aumentar el tamaño de grano de la molienda.



#### ATENCIÓN

La regulación de la molienda debe realizarse gradualmente, moliendo un poco de café cada vez que se gira la ruedecilla 2 índices (muescas) numéricos.

Si se gira completamente el pomo con el motor parado, la máquina podría bloquearse.

La regolazione è senza punti di fermo ed ad ogni giro del pomello corrisponde uno spostamento delle macine di 0,4 mm circa.

Le macchine dotate di pomello azzerabile hanno la possibilità di fare lo zero sul punto di macinatura stabilito, tenendo ferma la parte alta del pomello e agendo sulla ghiera alla base.

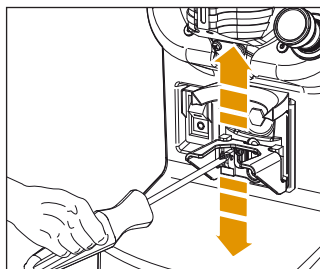

#### 4.3 REGOLAZIONE ALTEZZA FORCELLA PORTA FILTRO

Qualora la dimensione del portafiltro dovesse essere maggiore di quella impostata, è possibile regolare la forcella.

Con un cacciavite a croce allentare la vite di fissaggio della forcella porta filtro (7). È consigliabile non svitare completamente la vite.

Sollevare o abbassare la forcella in modo da regolarla in base alle dimensioni del portafiltro.

Una volta trovata la posizione corretta, assicurarsi che sia ben livellata, stringere la vite di fissaggio della forcella (7).

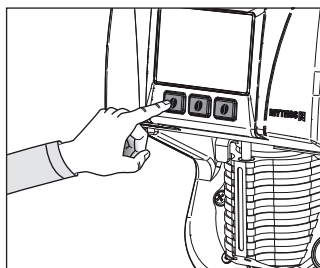

#### 4.4 EROGAZIONE DOSI

Premere un pulsante dose (A) o lo schermo touch screen (si illumina) e attivare il pulsante (5) inserendo il portafiltro nella forcella (6) per avviare l'erogazione di caffè macinato.

Nella versione gravimetrica, selezionare il pulsante dose e aganciare il portafiltro.

The setting has no stop points and each turn of the knob corresponds to a movement of 0.4 mm of the burrs.

The machines equipped with resettable knob can be set to zero at a preset grinding point by holding the top part of the knob in position and using the ring nut on the base.

#### 4.3 FILTER HOLDER FORK HEIGHT ADJUSTMENT

If the size of the filter holder should be larger than the set one, the fork can be adjusted.

Using a crosshead screwdriver, loosen the fastening screw of the filter holder fork (7). It is recommended not to unscrew the screw completely.

Raise or lower the fork in order to adjust it according to filter holder dimensions.

Once having reached the correct position, make sure that is properly levelled and tighten the fork fastening screw (7).

#### 4.4 DOSE DISPENSING

Press one dose key (A) or the touch screen display (this lights up) and activate the button (5) by inserting the filter holder into the fork (6) to start dispensing ground coffee.

In the gravimetric version, select the dose button and attach the filter holder.



A

Le réglage n'a pas de cran d'arrêt et chaque tour de la poignée correspond à un déplacement des meules de 0,4 mm.

Les machines équipées d'une poignée zérotable ont la possibilité d'établir le point zéro sur le point de mouture choisi, en maintenant fixe la partie haute de la poignée et en agissant sur la frette située sur la base.

### 4.3 RÉGLAGE HAUTEUR FOURCHE PORTE-FILTRE

Si les dimensions du porte-filtre dont supérieures à celles programmées, il est possible de régler la fourche.

À l'aide d'un tournevis en croix, desserrer la vis de fixation de la fourche porte-filtre **(7)**. Il est conseillé de ne pas dévisser entièrement la vis.

Soulever ou baisser la fourche de façon à la régler en fonction des dimensions du porte-filtre.

Après avoir trouvé la position correcte, vérifier le nivellement parfait, serrer la vis de fixation de la fourche **(7)**.

### 4.4 DISTRIBUTION DOSES

Frapper un bouton dose **(A)** ou l'écran tactile (qui s'éclaire) et actionner le bouton **(5)** en introduisant le porte-filtre sur la fourche **(6)** pour lancer la distribution de café moulu.

Sur la version gravimétrique, sélectionner le bouton dose et accrocher le porte-filtre.

Die Einstellung ist stufenlos und jede Umdrehung des Drehknopfs entspricht einer Verlagerung der Mühle um ca. 0,4 mm. Die Maschinen, die mit einem auf Null stellbaren Drehknopf ausgestattet sind, bieten die Möglichkeit, den gewünschten Feinheitsgrad als Nullpunkt einzustellen, indem der obere Teil des Drehknopfs festgehalten und der Gewinding an dessen Basis gedreht wird.

### 4.3 HÖHENVERSTELLUNG DER SIEBTRÄGERGABEL

Ist die Größe des Filterhalters größer als die eingestellte Größe, können Sie die Gabel verstellen. Mit einem Kreuzschlitz-Schraubenzieher die Befestigungsschraube der Siebträgergabel lockern **(7)**. Es empfiehlt sich, die Schraube nicht ganz herauszuschrauben.

Die Gabel höher oder tiefer stellen, bis sie den Abmessungen des Siebträgers entspricht.

Nachdem die richtige Position gefunden wurde, stellen Sie sicher, dass sie eben ist, ziehen Sie die Befestigungsschraube der Gabel **(7)** wieder an.

### 4.4 DOSIERUNGEN

Drücken Sie eine Dosiertaste **(A)** oder den Touchscreen (leuchtet auf) und aktivieren Sie die Taste **(5)**, indem Sie den Filterhalter in die Gabel **(6)** einsetzen, um mit der Ausgabe von gemahlenem Kaffee zu beginnen.

In der gravimetrischen Version wählen Sie den Dosierknopf und haken den Filterhalter ein.

La regulación no tiene topes y a cada vuelta del pomo corresponde un desplazamiento de las muelas de 0,4 mm aproximadamente.

Las máquinas equipadas con un pomo reinicialable tienen la posibilidad de realizar el punto cero en el punto de molienda establecido, sujetando la parte superior del pomo y actuando sobre el casquillo de la base.

### 4.3 REGULACIÓN ALTURA HORQUILLA PORTAFILTRO

Si el tamaño del portafiltro es mayor que el tamaño ajustado, puede ajustar la horquilla.

Con la ayuda de un destornillador de cruz, aflojar el tornillo de fijación de la horquilla portafiltro **(7)**. Se recomienda no desatornillar totalmente el tornillo.

Levantar o bajar la horquilla para ajustarla en función de las dimensiones del portafiltro.

Una vez encontrada la posición correcta, asegurarse de que está bien nivelada y apretar el tornillo de fijación de la horquilla **(7)**.

### 4.4 DISPENSACIÓN DE DOSIS

Apretar el botón de dosis **(A)** o la pantalla táctil (se ilumina) y activar el botón **(5)** introduciendo el portafiltro en la horquilla **(6)** para comenzar a dispensar el café molido.

En la versión gravimétrica, seleccionar el botón de dosis y enganchar el soporte del filtro.

# 5

PROGRAMMAZIONE  
 PROGRAMMATION  
 PROGRAMMATION  
 PROGRAMMIERUNG  
 PROGRAMACIÓN

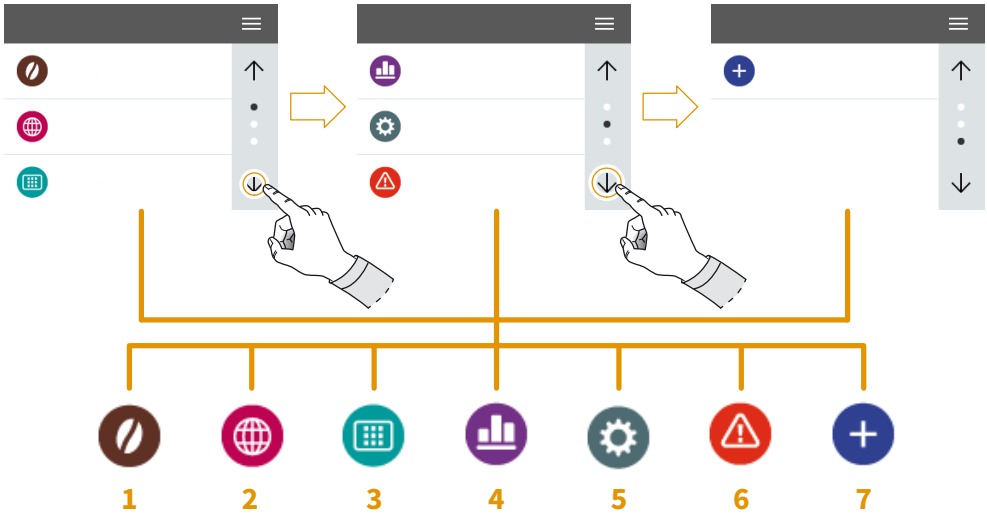
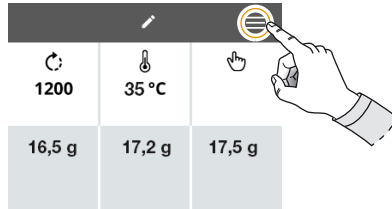

- IT** \_\_\_\_\_
- ZONE SENSIBILI** \_\_\_\_\_
- EN** \_\_\_\_\_
- SENSIBLE AREAS** \_\_\_\_\_
- FR** \_\_\_\_\_
- ZONES SENSIBLES** \_\_\_\_\_
- DE** \_\_\_\_\_
- SENSIBLE BEREICHE** \_\_\_\_\_
- ES** \_\_\_\_\_
- ZONAS SENSIBLES** \_\_\_\_\_

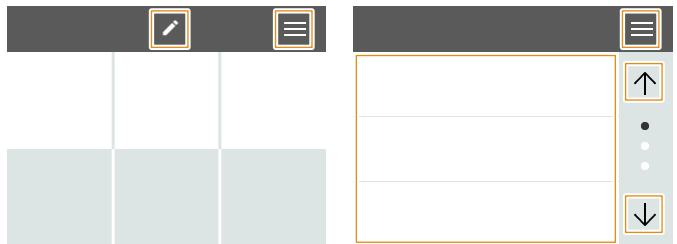

**IT** \_\_\_\_\_  
 Immagini Esemplificative

**DE** \_\_\_\_\_  
 Exemplarische Bilder

**EN** \_\_\_\_\_  
 Exemplifying Images

**ES** \_\_\_\_\_  
 Ejemplos de imágenes

**FR** \_\_\_\_\_  
 Images à titre d'exemple

---

## IT

---

- 1 My coffee
- 2 Lingua
- 3 Display
- 4 Contatori
- 5 Impostazioni
- 6 Allarmi
- 7 Accessori

## EN

---

- 1 My coffee
- 2 Language
- 3 Display
- 4 Counters
- 5 Technical set
- 6 Alarms
- 7 Accessories

## FR

---

- 1 My coffee
- 2 Langue
- 3 Ecran
- 4 Compteurs
- 5 Réglages
- 6 Alarmes
- 7 Accessoires

## DE

---

- 1 My coffee
- 2 Sprache
- 3 Display
- 4 Zähler
- 5 Einstellungen
- 6 Alarme
- 7 Zubehör

## ES

---

- 1 My coffee
- 2 Idioma
- 3 Pantalla
- 4 Contadores
- 5 Ajustes
- 6 Alarmas
- 7 Accesorios

## IT

---

Interagire con il display della macchina premendo sulle aree sensibili.

## EN

---

Interact with the machine display by pressing on the sensitive areas.

## FR

---

Interagir avec l'afficheur de la machine en frappant les zones sensibles.

## DE

---

Interagieren Sie mit der Maschinenanzeige, indem Sie auf sensible Bereiche drücken.

## ES

---

Interactuar con la pantalla de la máquina pulsando sobre las zonas sensibles.

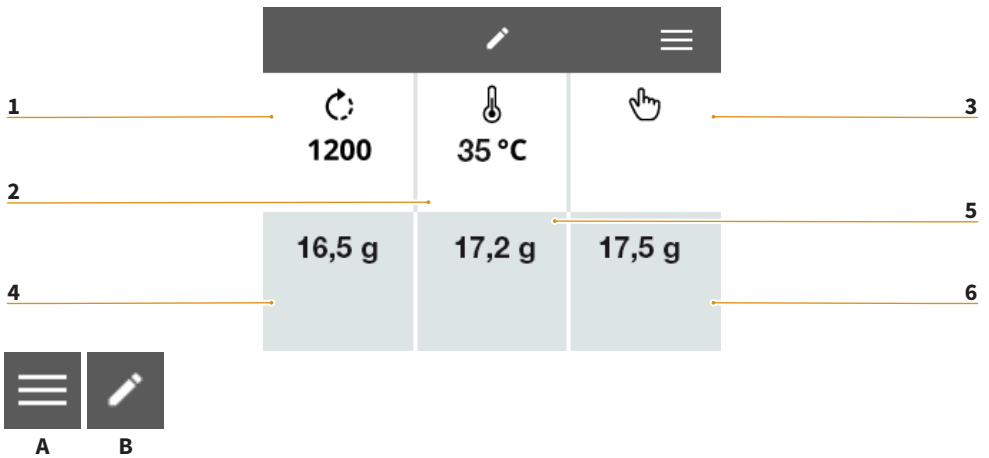

**IT**  
 Immagini Esemplificative

**EN**  
 Exemplifying Images

**FR**  
 Images à titre d'exemple

**DE**  
 Exemplarische Bilder

**ES**  
 Ejemplos de imágenes

## IT

---

### 5.1 MENU PRINCIPALE

Visualizza:

- 1 Impostazione Giri motore
- 2 Temperatura macine
- 3 Spurgo manuale
- 4 Peso/Tempo dose 1
- 5 Peso/Tempo dose 2
- 6 Peso/Tempo dose 3

- Premere **(A)** per accedere al menu principale.
- Premere **(B)** per accedere alla pagina di selezione dei “my coffee” pre impostati.

## EN

---

### 5.1 MENU

Displays:

- 1 Rpm setting
- 2 Grinder head Temp.
- 3 Manual Purge
- 4 Weight / Time dose 1
- 5 Weight / Time dose 2
- 6 Weight / Time dose 3

- Press **(A)** to access the main menu.
- Press **(B)** to access the page for selecting the preset “my coffee”.

## FR

---

### 5.1 MENU

Afficher :

- 1 Réglage vitesse moteur
- 2 Température meules
- 3 Purge manuelle
- 4 Poids/Temps dose 1
- 5 Poids/Temps dose 2
- 6 Poids/Temps dose 3

- Frapper **(A)** pour accéder au menu principal.
- Frapper **(B)** pour accéder à la page de sélection des “my coffee” pré-programmés.

## DE

---

### 5.1 HAUPTMENÜ

Anzeigen:

- 1 Motorumdrehungen
- 2 Mahlkammertemperatur
- 3 Manuelle Entlüftung
- 4 Gewicht/Zeit Dosis 1
- 5 Gewicht/Zeit Dosis 2
- 6 Gewicht/Zeit Dosis 3

- Drücken Sie **(A)**, um das Hauptmenü aufzurufen.
- Drücken Sie **(B)**, um die Seite zur Auswahl des Voreinstellwertes „my coffee“ aufzurufen.

## ES

---

### 5.1 MENÚ PRINCIPAL

Muestra:

- 1 Revoluciones motor
- 2 Temperatura cámara de molienda
- 3 Purga manual
- 4 Peso/Tiempo dosis 1
- 5 Peso/Tiempo dosis 2
- 6 Peso/Tiempo dosis 3

- Apretar **(A)** para acceder al menú principal.
- Apretar **(B)** para acceder a la página de selección de los “my coffee” pre-configurados.

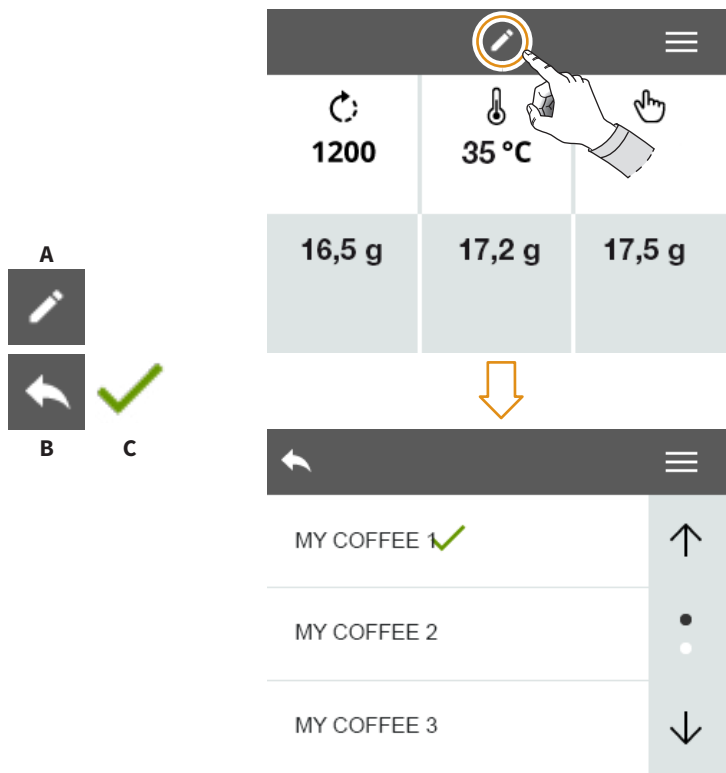

**IT**  
 Immagini Esemplificative

**EN**  
 Exemplifying Images

**FR**  
 Images à titre d'exemple

**DE**  
 Exemplarische Bilder

**ES**  
 Ejemplos de imágenes



## IT

---

### 5.1.1 SELEZIONE MY COFFEE

Premere **(A)** per accedere alla sezione dei “my coffee”.

Selezionare uno dei “my coffee” impostati per la macinatura.

- Premere **(B)** per tornare alla pagina precedente.
- L'icona **(C)** identifica la selezione.

Le impostazioni dei “my coffee” sono descritte nel paragrafo 5.3.

## EN

---

### 5.1.1 MY COFFEE SELECTION

Press **(A)** to access the “my coffee” section.

Select one of the “my coffee” set for grinding.

- Press **(B)** to return to the previous page.
- The icon **(C)** identifies the selection.

The settings for “my coffee” are described in section 5.3.

## FR

---

### 5.1.1 SÉLECTION MY COFFEE

Frapper **(A)** pour accéder à la section des “my coffee”.

Sélectionner l'un des « my coffee » programmés pour la mouture.

- Frapper **(B)** pour revenir sur la page précédente.
- L'icône **(C)** identifie la sélection.

Les programmations des « my coffee » sont décrites au paragraphe 5.3.

## DE

---

### 5.1.1 AUSWAHL MY COFFEE

Drücken Sie **(A)** , um in den Bereich „my coffee“ zu gelangen.

Wählen Sie eine der „my coffee“-Einstellungen zum Mahlen.

- Drücken Sie **(B)**, um zur vorherigen Seite zurückzukehren.
- Das Symbol **(C)** kennzeichnet die Auswahl.

Die Einstellungen für „my coffee“ sind in Abschnitt 5.3 beschrieben.

## ES

---

### 5.1.1 SELECCIÓN MY COFFEE

Apretar **(A)** para acceder a la selección de los “my coffee”.

Seleccionar uno de los “my coffee” configurados para la molienda.

- Apretar **(B)** para volver a la página precedente.
- El icono **(C)** identifica la selección.

Los ajustes de los “my coffee” se describen en el apartado 5.3.

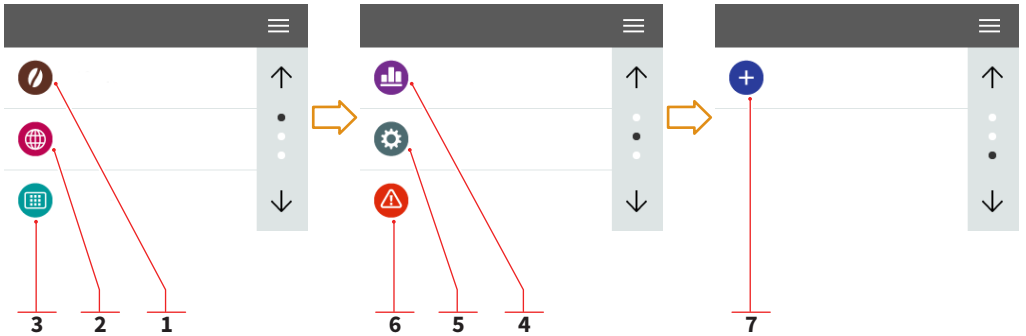
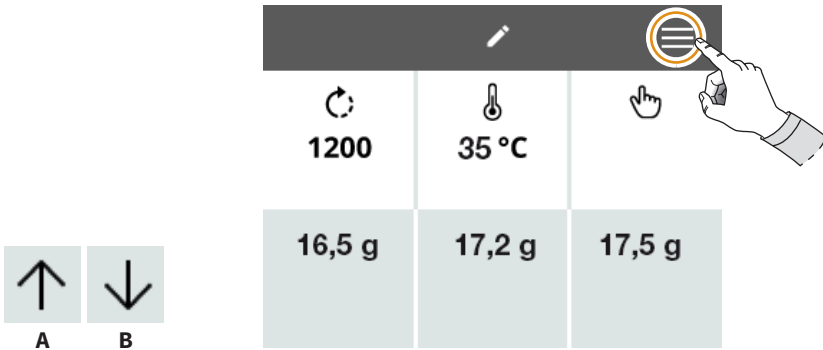

IT  
Immagini Esemplificative

EN  
Exemplifying Images

FR  
Images à titre d'exemple

DE  
Exemplarische Bilder

ES  
Ejemplos de imágenes

## IT

---

### 5.2 MENU PRINCIPALE

- 1 My coffee
- 2 Lingua
- 3 Display
- 4 Contatori
- 5 Impostazioni
- 6 Allarmi
- 7 Accessori

Scorrere le pagine nei menu con **(A)** o **(B)**.

Premere una delle icone per accedere al relativo menu.

## EN

---

### 5.2 MENU

- 1 My coffee
- 2 Language
- 3 Display
- 4 Counters
- 5 Technical set.
- 6 Alarms
- 7 Accessories

Scroll the menu pages with **(A)** or **(B)**.

Press one of the icons to access the relative menu.

## FR

---

### 5.2 MENU

- 1 My coffee
- 2 Langue
- 3 Afficheur
- 4 Compteurs
- 5 Réglages
- 6 Alarmes
- 7 Accessoires

Faire défiler les pages dans les menus avec **(A)** ou **(B)**.

Frapper l'une des icônes pour accéder au menu correspondant.

## DE

---

### 5.2 HAUPTMENÜ

- 1 My coffee
- 2 Sprache
- 3 Display
- 4 Zähler
- 5 Einstellungen
- 6 Alarme
- 7 Zubehör

Blättern Sie in den Menüs mit **(A)** oder **(B)**.

Drücken Sie eines der Symbole, um auf das Menü zuzugreifen.

## ES

---

### 5.2 MENÚ PRINCIPAL

- 1 My coffee
- 2 Idioma
- 3 Pantalla
- 4 Contadores
- 5 Ajustes
- 6 Alarmas
- 7 Accesorios

Pasar las páginas de los menús con **(A)** o **(B)**.

Apretar uno de los iconos para acceder al menú correspondiente.

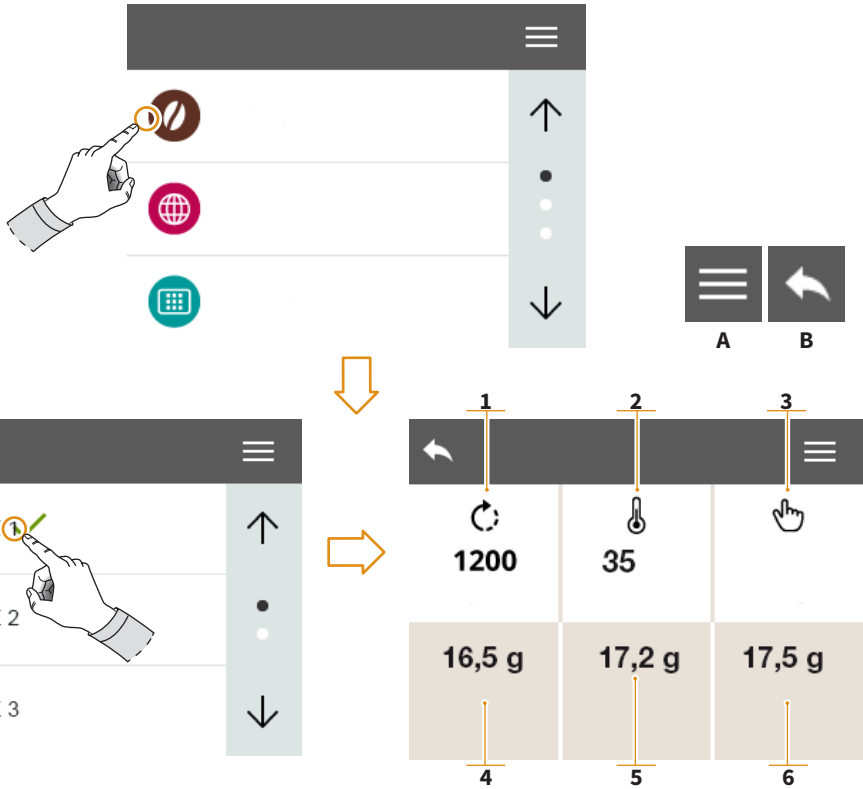

IT  
Immagini Esemplificative

EN  
Exemplifying Images

FR  
Images à titre d'exemple

DE  
Exemplarische Bilder

ES  
Ejemplos de imágenes

## IT

---

### 5.3 MY COFFEE

Accedere a un "my coffee" preimpostato per modificare i parametri (sono gli stessi per tutte le ricette).

- 1 Giri motore (versione giri variabili/gravimetrica)
- 2 Temperatura macine
- 3 Spurgo manuale
- 4 Peso/Tempo dose 1
- 5 Peso/Tempo dose 2
- 6 Peso/Tempo dose 3

Premere un pulsante per accedere al relativo menu.

## DE

---

### 5.3 MY COFFEE

Auf eine Voreinstellung „my coffee“ zugreifen, um die Parameter zu ändern (sie sind für alle Rezepte gleich).

- 1 Motordrehzahl (variable Drehzahl/gravimetrische Version)
- 2 Mahlkammertemperatur
- 3 Manuelle Entlüftung
- 4 Gewicht/Zeit Dosis 1
- 5 Gewicht/Zeit Dosis 2
- 6 Gewicht/Zeit Dosis 3

Drücken Sie eine Taste, um das Tastenmenü aufzurufen.

## EN

---

### 5.3 MY COFFEE

Access a preset "my coffee" to modify the parameters (they are the same for all recipes).

- 1 Rpm setting (variable rpm/ gravimetric version)
- 2 Grinder head Temp
- 3 Manual Purge
- 4 Weight / Time dose 1
- 5 Weight / Time dose 2
- 6 Weight / Time dose 3

Press a button to access the relative menu.

## ES

---

### 5.3 MY COFFEE

Acceder a un "my coffee" preconfigurado para modificar los parámetros (son los mismos para todas las recetas).

- 1 Revoluciones motor (versión revoluciones variables/gravimétrica)
- 2 Temperatura cámara de molienda
- 3 Purga manual
- 4 Peso/Tiempo dosis 1
- 5 Peso/Tiempo dosis 2
- 6 Peso/Tiempo dosis 3

Apretar un botón para acceder al menú correspondiente.

## FR

---

### 5.3 MY COFFEE

Accéder à l'un des « my coffee » préprogrammé pour modifier les paramètres (ils sont identiques pour toutes les recettes).

- 1 Réglage vitesse moteur (version tours variables/ gravimétrique)
- 2 Température meules
- 3 Purge manuelle
- 4 Poids/Temps dose 1
- 5 Poids/Temps dose 2
- 6 Poids/Temps dose 3

Frapper un bouton pour accéder au menu correspondant.

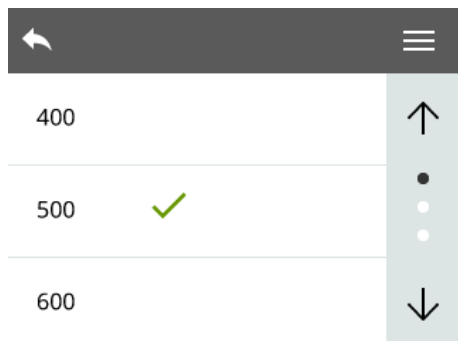
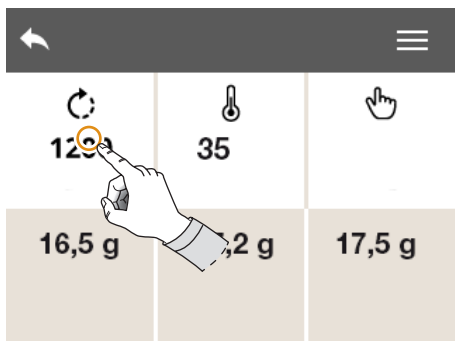
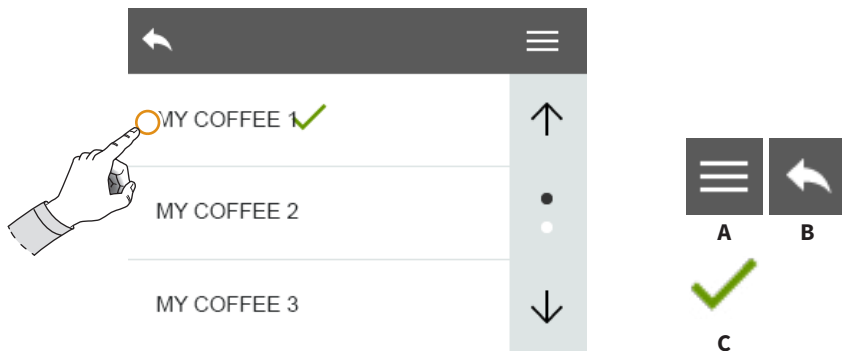

IT  
Immagine Esemplificative

EN  
Exemplifying Images

FR  
Images à titre d'exemple

DE  
Exemplarische Bilder

ES  
Ejemplos de imágenes

## IT

---

### 5.3.1 IMPOSTAZIONE GIRI MOTORE

*Versione a giri variabili o gravimetrico.*

Selezionare il numero di giri del motore.

L'icona **(C)** identifica il valore scelto.

- Premere **(A)** per accedere al menu principale.
- Premere **(B)** per tornare alla Pagina Precedente.

## EN

---

### 5.3.1 RPM SETTING

*Variable speed or gravimetric version.*

Select the rpm number of the motor.

The icon **(C)** identifies the chosen value.

- Press **(A)** to access the main menu.
- Press **(B)** to return to the Previous Page.

## FR

---

### 5.3.1 RÉGLAGE VITESSE MOTEUR

*Version à tours variables ou gravimétrique.*

Sélectionner le nombre de tours du moteur.

L'icône **(C)** identifie la valeur choisie.

- Frapper **(A)** pour accéder au menu principal.
- Frapper **(B)** pour revenir sur la page précédente.

## DE

---

### 5.3.1 RPM SETTING

*Version mit variabler Geschwindigkeit oder Gravimetrische Version.*

Wählen Sie die Motordrehzahl. Das Symbol **(C)** kennzeichnet den ausgewählten Wert.

- Drücken Sie **(A)**, um das Hauptmenü aufzurufen.
- Drücken Sie **(B)**, um zur vorherigen Seite zurückzukehren.

## ES

---

### 5.3.1 RPM SETTING

*Versión de revoluciones variables o gravimétrica.*

Seleccionar el número de revoluciones del motor.

El icono **(C)** identifica el valor elegido.

- Apretar **(A)** para acceder al menú principal.
- Apretar **(B)** para volver a la página precedente.

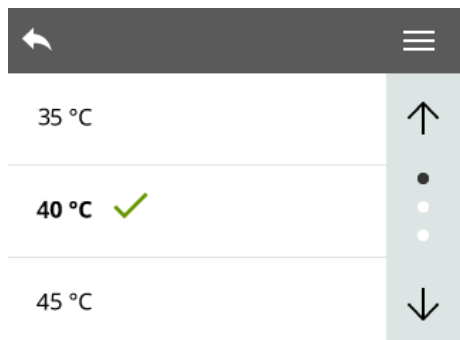
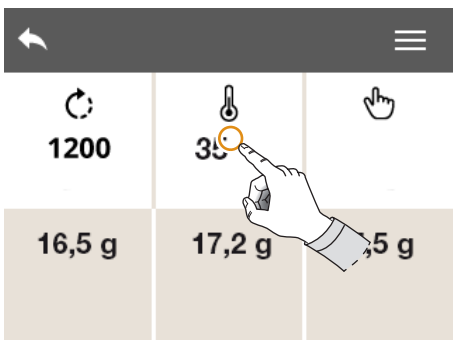
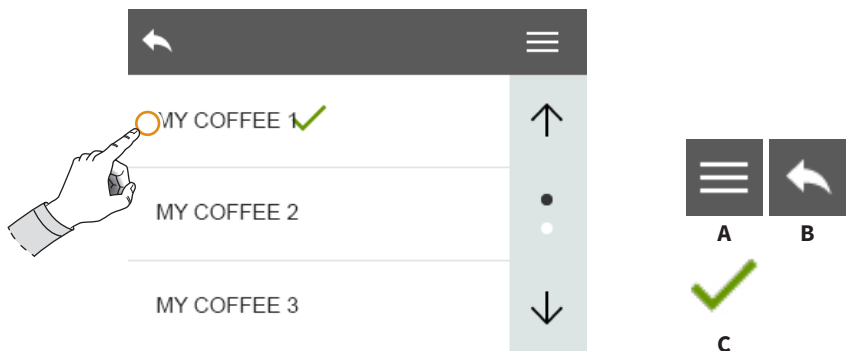

IT  
Immagini Esemplificative

EN  
Exemplifying Images

FR  
Images à titre d'exemple

DE  
Exemplarische Bilder

ES  
Ejemplos de imágenes



## IT

---

### 5.3.2 TEMPERATURA MACINE

Selezionare la temperatura della resistenza della camera di macinatura.

Il valore varia da 30 a 50 gradi.

- L'icona **(C)** identifica il valore scelto.
- Premere **(A)** per accedere al menu principale.
- Premere **(B)** per tornare alla Pagina Precedente.

## EN

---

### 5.3.2 GRINDER HEAD TEMP.

Select the temperature of the grinding chamber resistance.

The value varies from 30 to 50 degrees.

- The icon **(C)** identifies the chosen value.
- Press **(A)** to access the main menu.
- Press **(B)** to return to the Previous Page.

## FR

---

### 5.3.2 TEMPÉRATURE MEULES

Sélectionner la température de la résistance de la chambre de mouture.

La valeur varie de 30 à 50 degrés.

- L'icône **(C)** identifie la valeur choisie.
- Frapper **(A)** pour accéder au menu principal.
- Frapper **(B)** pour revenir sur la page précédente.

## DE

---

### 5.3.2 TEMPERATUR MÜHLE

Wählen Sie die Temperatur des Widerstands der Mahlkammer.

Der Wert variiert zwischen 30 und 50 Grad.

- Das Symbol **(C)** kennzeichnet den ausgewählten Wert.
- Drücken Sie **(A)**, um das Hauptmenü aufzurufen.
- Drücken Sie **(B)**, um zur vorherigen Seite zurückzukehren.

## ES

---

### 5.3.2 TEMPERATURA MUELAS

Seleccionar la temperatura de la resistencia de la cámara de molienda.

El valor varía de 30 a 50 grados

- El icono **(C)** identifica el valor elegido.
- Apretar **(A)** para acceder al menú principal.
- Apretar **(B)** para volver a la página precedente.

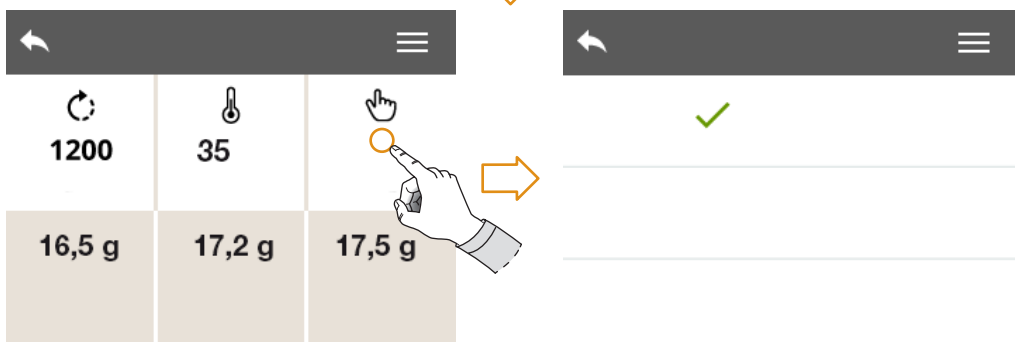
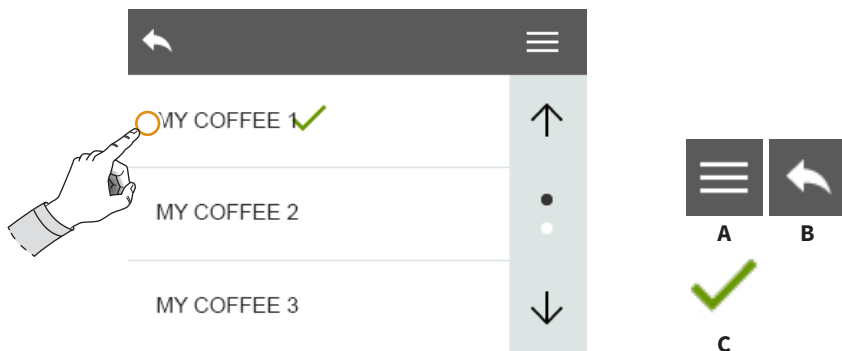

IT  
Immagini Esemplificative

EN  
Exemplifying Images

FR  
Images à titre d'exemple

DE  
Exemplarische Bilder

ES  
Ejemplos de imágenes

## IT

---

### 5.3.3 SPURGO

Attivare o disattivare lo spurgo del beccuccio di erogazione in maniera manuale.

Può essere utile per correggere manualmente le dosi o eliminare dei residui dalla camera di macinazione.

- L'icona **(C)** identifica il valore scelto.
- Premere **(A)** per accedere al menu principale.
- Premere **(B)** per tornare alla Pagina Precedente.

## EN

---

### 5.3.3 PURGE

Activate or deactivate the purging of the dispensing spout manually. This function is useful to manually correct the doses or to empty the grinding chamber.

- The icon **(C)** identifies the chosen value.
- Press **(A)** to access the main menu.
- Press **(B)** to return to the Previous Page.

## FR

---

### 5.3.3 PURGE

Actionner ou exclure la purge du bec de distribution de façon manuelle.

Elle peut être utile pour corriger manuellement les doses ou éliminer des résidus de la chambre de mouture.

- L'icône **(C)** identifie la valeur choisie.
- Frapper **(A)** pour accéder au menu principal.
- Frapper **(B)** pour revenir sur la page précédente.

## DE

---

### 5.3.3 SPÜLUNG

Schalten Sie die Entleerung des Abgabeschnebels manuell ein oder aus.

Dies kann nützlich sein, um Dosierungen manuell zu korrigieren oder Rückstände aus dem Mahlkammer zu entfernen.

- Das Symbol **(C)** kennzeichnet den ausgewählten Wert.
- Drücken Sie **(A)**, um das Hauptmenü aufzurufen.
- Drücken Sie **(B)**, um zur vorherigen Seite zurückzukehren.

## ES

---

### 5.3.3 PURGA

Activar o desactivar la purga de la boquilla de dispensación de forma manual.

Esto puede ser útil para corregir manualmente las dosis o eliminar los residuos de la cámara de molienda.

- El icono **(C)** identifica el valor elegido.
- Apretar **(A)** para acceder al menú principal.
- Apretar **(B)** para volver a la página precedente.

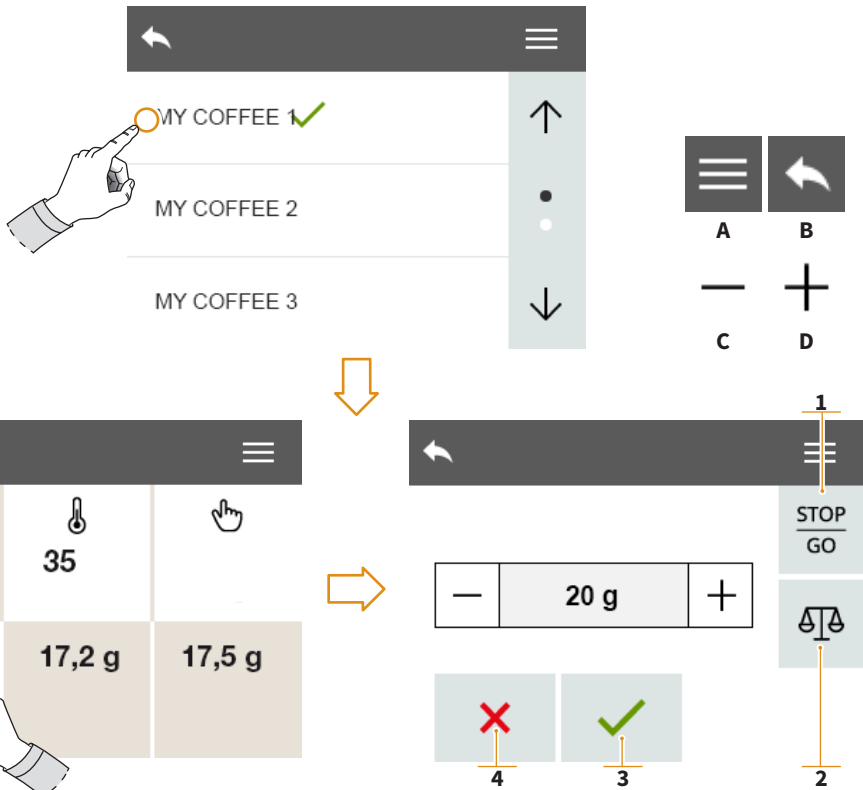

IT  
 Immagini Esemplificative

EN  
 Exemplifying Images

FR  
 Images à titre d'exemple

DE  
 Exemplarische Bilder

ES  
 Ejemplos de imágenes

## IT

---

### 5.4 IMPOSTAZIONE DOSI

Impostare il tempo o il peso di macinatura premendo **(C)** o **(D)** per diminuire o aumentare i secondi o i grammi in base alla versione.

- 1 Impostazione Stop/Go
- 2 Compensazione dose
- 3 Conferma
- 4 Annulla

- Premere **(A)** per accedere al menu principale.
- Premere **(B)** per tornare alla Pagina Precedente.

## DE

---

### 5.4 DOSIERUNGSEINSTELLUNG

Stellen Sie die Mahldauer oder das Gewicht ein, indem Sie (C) oder (D) drücken, um die Sekunden oder Gramm je nach Ausführung zu verringern oder zu erhöhen.

- 1 Funktion Stop/go
- 2 Kompensationseinstellung
- 3 Bestätigen
- 4 Abbrechen

- Drücken Sie **(A)**, um das Hauptmenü aufzurufen.
- Drücken Sie **(B)**, um zur vorherigen Seite zurückzukehren.

## EN

---

### 5.4 DOSE SETTINGS

Set the grinding time or weight by pressing **(C)** or **(D)** to decrease or increase the seconds or grams depending on the version.

- 1 Stop/Go setting
- 2 Weight compensation
- 3 Confirm
- 4 Cancel

- Press **(A)** to access the main menu.
- Press **(B)** to return to the Previous Page.

## ES

---

### 5.4 AJUSTES DOSIS

Ajustar el tiempo o el peso de molienda pulsando (C) o (D) para disminuir o aumentar los segundos o gramos dependiendo de la versión.

- 1 Ajuste Stop/Go
- 2 Ajuste compensación
- 3 Confirmar
- 4 Anular

- Apretar **(A)** para acceder al menú principal.
- Apretar **(B)** para volver a la página precedente.

## FR

---

### 5.4 PROGRAMMATION DOSES

Programmer le temps ou le poids de mouture en appuyant sur **(C)** ou **(D)** pour diminuer ou augmenter les secondes ou les grammes en fonction de la version.

- 1 Programmation Stop/Go
- 2 Compensation de la dose
- 3 Confirmer
- 4 Annuler

- Frapper **(A)** pour accéder au menu principal.
- Frapper **(B)** pour revenir sur la page précédente.



A



B



C



D

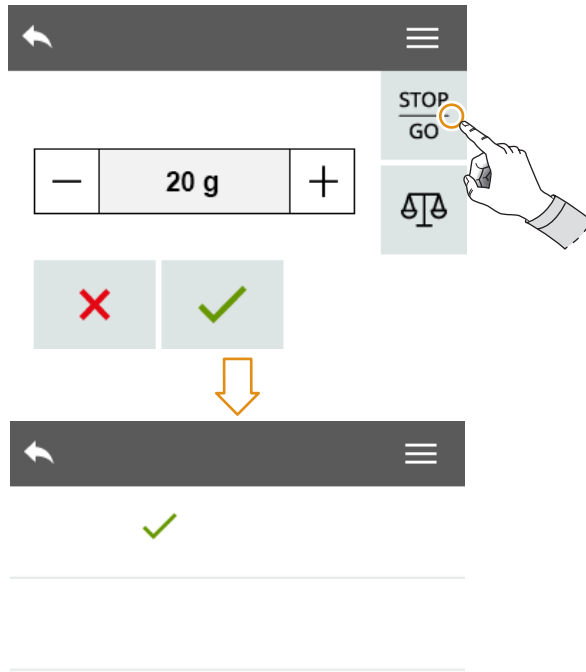

## IT

### 5.4.1 STOP&GO

Attiva / disattiva la funzione stop/go (utile per dosi > 18g).

Se attiva, ferma l'erogazione a metà dose per consentire di distribuire manualmente il caffè macinato nel filtro.

Reinserire il portafiltro e premere **(D)** per completare la dose.

## EN

### 5.4.1 STOP&GO

Activates / deactivates the stop/go function (useful for doses > 18g).

If activated, it stops dispensing at half dose to allow to distribute the ground coffee into the filter manually.

Reinsert the filter holder and press **(D)** to complete the dose.

## FR

### 5.4.1 STOP&GO

Actionner / exclure la fonction stop/go (utile pour les doses > 18g).

Si cette fonction est active, elle interrompt la distribution à mi-dose pour permettre de distribuer manuellement le café moulu dans le filtre.

Remettre le porte-filtre et appuyer sur **(D)** pour compléter la dose.

IT

Immagine Esemplificative

EN

Exemplifying Images

FR

Images à titre d'exemple

DE

Exemplarische Bilder

ES

Ejemplos de imágenes



## ATTENZIONE

Se attiva, la precisione delle dosi potrebbe diminuire.

- L'icona **(C)** identifica il valore scelto.
- Premere **(A)** per accedere al menu principale.
- Premere **(B)** per tornare alla Pagina Precedente.



## ATTENTION

If activated, the accuracy of the doses may be decreased.

- The icon **(C)** identifies the chosen value.
- Press **(A)** to access the main menu.
- Press **(B)** to return to the Previous Page.



## ATTENTION

Si cette fonction est active, la précision des doses pourrait diminuer.

- L'icône **(C)** identifie la valeur choisie.
- Frapper **(A)** pour accéder au menu principal.
- Frapper **(B)** pour revenir sur la page précédente.

## DE

### 5.4.1 STOP&GO

Aktiviert / deaktiviert die Stop/Go-Funktion (nützlich für Dosen > 18g).

Wenn aktiviert, stoppen Sie die Dosierung bei halber Dosis, damit Sie den gemahlene Kaffee manuell in den Filter verteilen können.

Setzen Sie den Filterhalter wieder ein und drücken Sie **(D)**, um die Dosierung abzuschließen.



## ACHTUNG

Wenn aktiviert, kann die Genauigkeit der Dosen verringert werden.

- Das Symbol **(C)** kennzeichnet den ausgewählten Wert.
- Drücken Sie **(A)**, um das Hauptmenü aufzurufen.
- Drücken Sie **(B)**, um zur vorherigen Seite zurückzukehren.

## ES

### 5.4.1 STOP&GO

Activa / desactiva la función stop/go (útil para dosis > 18g).

Si está activada, detiene la dispensación a la mitad de la dosis para permitirle distribuir manualmente el café molido en el filtro.

Volver a colocar el soporte del filtro y pulsar **(D)** para completar la dosis.



## ATENCIÓN

Si está activa, la precisión de las dosis puede disminuir.

- El icono **(C)** identifica el valor elegido.
- Apretar **(A)** para acceder al menú principal.
- Apretar **(B)** para volver a la página precedente.

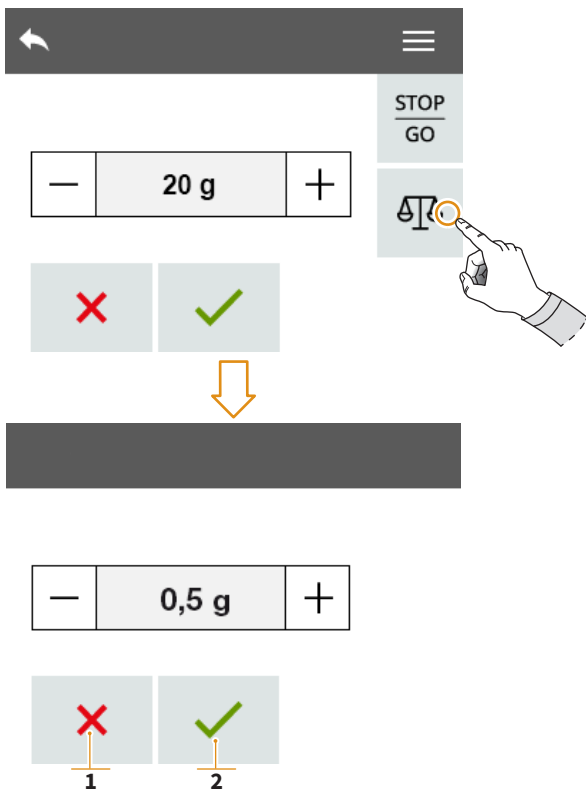
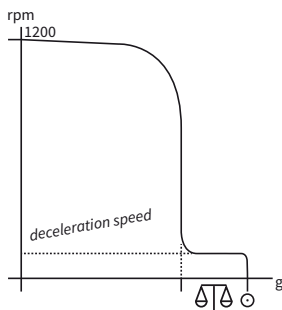
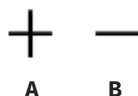

## IT

### 5.4.2 ANTICIPO RAMPA

#### *Versione gravimetrica*

Numero di grammi prima della fine della macinatura impostata, a cui corrisponde l'inizio della decelerazione del motore per migliorare la precisione della dose.

Esempio pratico:

- motore a 1200 giri
- Dose = 20 grammi
- Miglioramento accuratezza = 5 grammi

## EN

### 5.4.2 RAMP START

#### *Gravimetric version*

Number of grams before the end of the set grinding, which corresponds to the beginning of the engine deceleration to improve the accuracy of the dose.

Practical example:

- 1200 rpm engine
- Dose = 20 grams
- Improved accuracy = 5 grams

## FR

### 5.4.2 RALLENTI MOTEUR

#### *Version gravimétrique*

Nombre de grammes avant la fin de la mouture programmée, auquel correspond le début de la décélération du moteur pour améliorer la précision de la dose.

Exemple pratique :

- moteur à 1200 tours
- Dose = 20 grammes
- Amélioration précision = 5 grammes

IT

Immagine Esemplificative

EN

Exemplifying Images

FR

Images à titre d'exemple

DE

Exemplarische Bilder

ES

Ejemplos de imágenes



- Durante l'erogazione al raggiungimento di 20 - 5 grammi inizierà la fase di decelerazione per raggiungere una maggiore accuratezza finale.

- During dispensing when 20 - 5 grams are reached, the deceleration phase will begin to reach a higher final accuracy.

- Durant la distribution, quand on atteint les 20 -5 grammes, la phase de décélération commence pour atteindre une majeure précision finale.

Il n° di grammi deve essere regolato proporzionalmente alla velocità del motore (1200 rpm=5 g).

The number of grams must be adjusted proportionally to the motor speed (1200 rpm=5 g).

Le nombre de grammes doit être réglé proportionnellement à la vitesse du moteur (1200 t/min = 5 g).

- 1 Annulla
- 2 Conferma
- A Aumenta
- B Diminuisce

- 1 Cancel
- 2 Confirm
- A Increases
- B Decreases

- 1 Annuler
- 2 Confirmer
- A Augmente
- B Diminue

## DE

### 5.4.2 RAMPE VORWÄRTS

#### *Gravimetrische Ausführung*

Anzahl der Gramm vor dem Ende der eingestellten Mahlung, was dem Beginn der Motorverzögerung entspricht, um die Genauigkeit der Dosierung zu verbessern.

Praktisches Beispiel:

- 1200 U/min Motor
- Dosis = 20 Gramm
- Genauigkeitsverbesserung = 5 Gramm
- Während des Dosierens, wenn 20 - 5 Gramm erreicht sind, beginnt die Verzögerungsphase eine höhere Endgenauigkeit zu erreichen.

Die Anzahl der Gramm muss proportional zur Motordrehzahl eingestellt werden (1200 U/min=5 g).

- 1 Abbrechen
- 2 Bestätigen
- A Erhöhen
- B Verringern

## ES

### 5.4.2 RAMPA DE ANTELACIÓN

#### *Versión gravimétrica*

Número de gramos antes del final de la molienda establecida, que corresponde al inicio de la deceleración del motor para mejorar la precisión de la dosis.

Ejemplo práctico:

- motor a 1200 rev
- Dosis = 20 gramos
- Mejora de la precisión = 5 gramos
- Durante la dispensación, cuando se alcanzan los 20 - 5 gramos, la fase de deceleración comenzará a alcanzar una mayor precisión final.

El número de gramos debe ajustarse proporcionalmente a la velocidad del motor (1200 rpm=5 g).

- 1 Anular
- 2 Confirmar
- A Aumenta
- B Disminuye

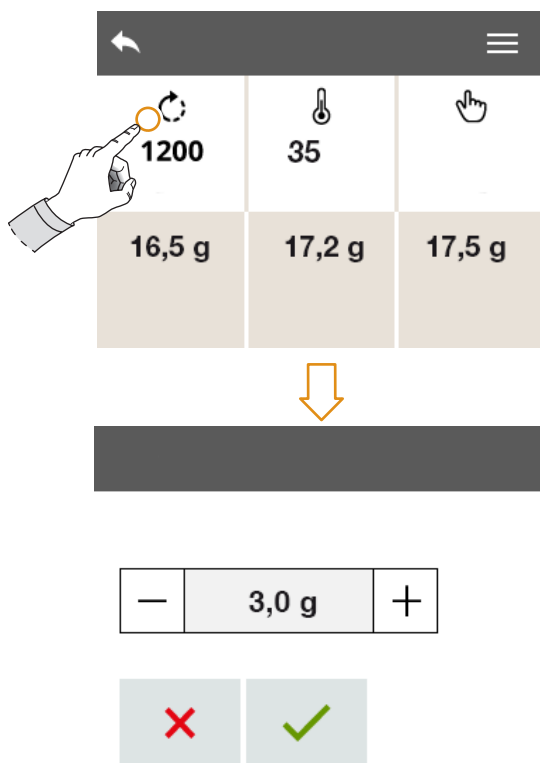

## IT

### 5.4.3 COMPENSAZIONE DOSE

#### *Versione gravimetrica*

Per ogni “my coffee” è possibile impostare la compensazione peso per allineare la precisione del macinino a quella di una bilancia esterna.

Il parametro dipende dal n° di giri e dal tipo di caffè.

## EN

### 5.4.3 WEIGHT COMPENSATION

#### *Gravimetric version*

For each “my coffee” you can set the weight compensation to align the accuracy of the grinder to that of an external scale. The parameter depends on the speed and the type of coffee.

## FR

### 5.4.3 COMPENSAZIONE DOSE

#### *Version gravimétrique*

Pour chaque « my coffee », il est possible de programmer la compensation poids pour aligner la précision du moulin à celle d’une balance externe.

Le paramètre dépend du nombre de tours et du type de café.

IT

Immagine Esemplificative

EN

Exemplifying Images

FR

Images à titre d'exemple

DE

Exemplarische Bilder

ES

Ejemplos de imágenes

Dopo aver impostato la dose e il miglioramento accuratezza, erogare una o più dosi di prova per valutare la differenza fra la dose impostata e quella pesata.

Impostare il valore di compensazione peso pari alla differenza tra le due pesature.

Per accedere alla pagina di modifica mantenere premuta l'icona dei giri variabili.

After setting the dose and improving accuracy, dispense one or more test doses to assess the difference between the set and the weighted dose. Set the weight compensation value to the difference between the two weighings.

To access the edit page, keep the variable laps icon pressed.

Après avoir programmé la dose et l'amélioration de la précision, distribuer une ou plusieurs doses d'essai pour évaluer la différence entre la dose programmée et celle pesée.

Programmer la valeur de compensation poids égale à la différence entre les deux pesages.

Pour accéder à la page de modification, maintenir l'icône des tours variables appuyée.

## DE

### 5.4.3 KOMPENSATION DOSIS

#### *Gravimetrische Ausführung*

Für jeden „my coffee“ können Sie die Gewichtskompensation einstellen, um die Genauigkeit der Mühle an die einer externen Waage anzupassen.

Der Parameter ist abhängig von der Geschwindigkeit und der Kaffeesorte.

Nachdem Sie die Dosis eingestellt und die Genauigkeit verbessert haben, geben Sie eine oder mehrere Testdosen ab, um die Differenz zwischen der eingestellten und der gewichteten Dosis zu ermitteln.

Stellen Sie den Gewichtsausgleichswert auf die Differenz der beiden Wägungen ein.

Um auf die Bearbeitungsseite zu gelangen, halten Sie das Symbol für variable Umdrehungen gedrückt.

## ES

### 5.4.3 COMPENSACION DOSIS

#### *Versión gravimétrica*

Para cada "my coffee" se puede ajustar la compensación de peso para alinear la precisión del molinillo con la de una balanza externa.

El parámetro depende del nº de revoluciones y del tipo de café.

Después de establecer la dosis y mejorar la precisión, administre una o más dosis de prueba para evaluar la diferencia entre la dosis establecida y la pesada.

Ajustar el valor de compensación de peso de manera que sea igual a la diferencia entre las dos pesadas.

Para acceder a la página de edición, mantener pulsado el icono de vueltas variables.

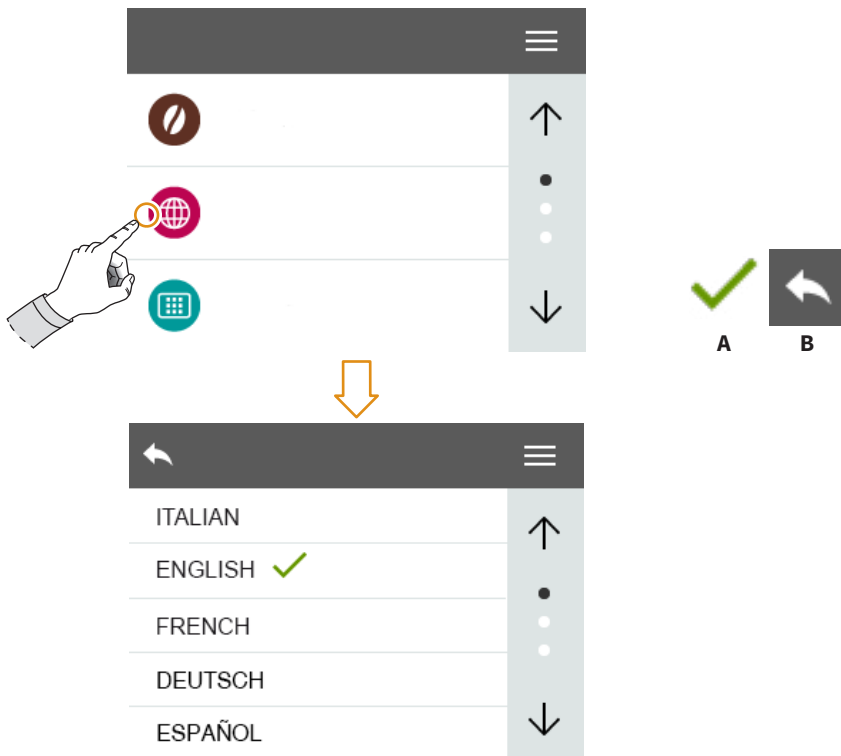

IT

Immagini Esemplificative

EN

Exemplifying Images

FR

Images à titre d'exemple

DE

Exemplarische Bilder

ES

Ejemplos de imágenes

## IT

---

### 5.5 LINGUA

Selezionare la lingua del display.

- L'icona **(A)** identifica l'idioma selezionato.
- Premere **(B)** per tornare alla Pagina Precedente.

## EN

---

### 5.5 LANGUAGE

Select the display language.

- The icon **(A)** identifies the selected language.
- Press **(B)** to return to the Previous Page.

## FR

---

### 5.5 LANGUE

Sélectionner la langue de l'afficheur.

- L'icône **(A)** identifie la langue sélectionnée.
- Frapper **(B)** pour revenir sur la page précédente.

## DE

---

### 5.5 SPRACHE

Wählen Sie die Anzeigesprache.

- Das Symbol **(A)** kennzeichnet die ausgewählte Sprache.
- Drücken Sie **(B)**, um zur vorherigen Seite zurückzukehren.

## ES

---

### 5.5 IDIOMA

Seleccionar el idioma de la pantalla.

- El icono **(A)** identifica el idioma seleccionado.
- Apretar **(B)** para volver a la página precedente.



A

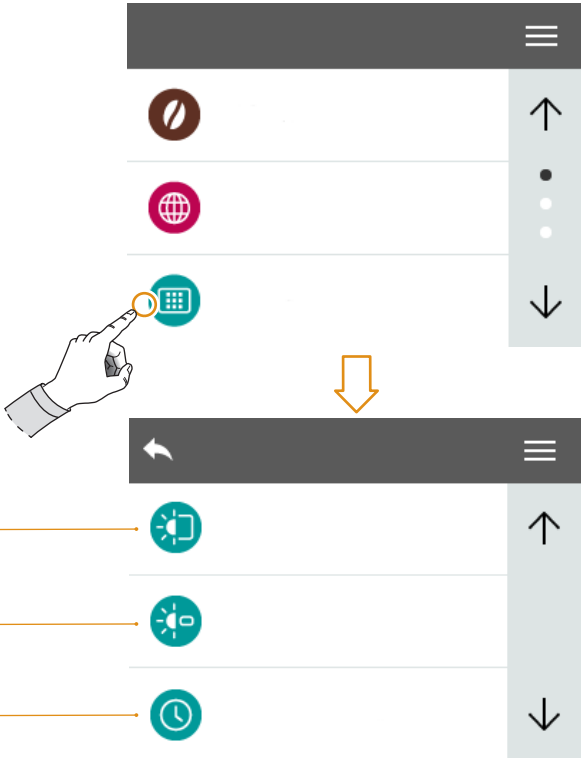

IT  
Immagini Esemplificative

EN  
Exemplifying Images

FR  
Images à titre d'exemple

DE  
Exemplarische Bilder

ES  
Ejemplos de imágenes

## IT

---

### 5.6 SCHERMO

- 1 Luminosità schermo
- 2 Luminosità tasti
- 3 Timeout schermo

- Premere **(A)** per tornare alla Pagina Precedente.

## EN

---

### 5.6 DISPLAY

- 1 Display brightness
- 2 Key brightness
- 3 Display timeout

- Press **(A)** to return to the Previous Page.

## FR

---

### 5.6 ECRAN

- 1 Luminosité écran
- 2 Luminosité touches
- 3 Mise en veille écran

- Frapper **(A)** pour revenir sur la page précédente.

## DE

---

### 5.6 DISPLAY

- 1 Helligkeit Display
- 2 Helligkeit Tasten
- 3 Timeout Display

- Drücken Sie **(A)**, um zur vorherigen Seite zurückzukehren.

## ES

---

### 5.6 PANTALLA

- 1 Luminosidad pantalla
- 2 Luminosidad teclas
- 3 Timeout pantalla

- Presionar **(A)** para volver a la página precedente.

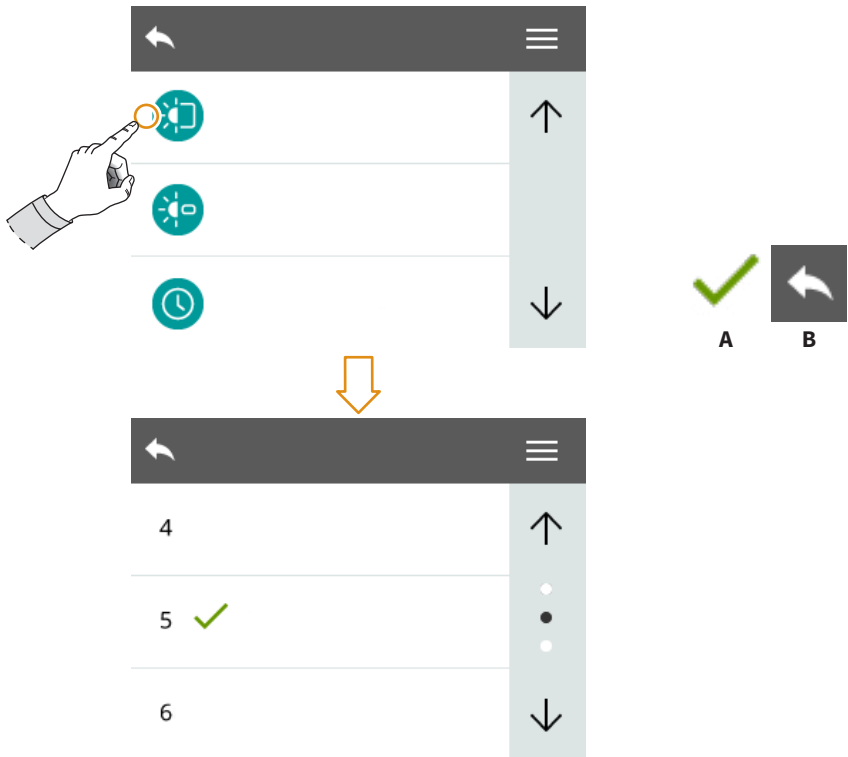

IT

Immagine Esemplificative

EN

Exemplifying Images

FR

Images à titre d'exemple

DE

Exemplarische Bilder

ES

Ejemplos de imágenes



## IT

---

### 5.6.1 LUMINOSITÀ SCHERMO

Selezionare la luminosità del display da 1 a 10.

- L'icona **(A)** identifica il valore scelto.
- Premere **(B)** per tornare alla Pagina Precedente.

## EN

---

### 5.6.1 DISPLAY BRIGHTNESS

Select the display brightness from 1 to 10.

- The icon **(A)** identifies the chosen value.
- Press **(B)** to return to the Previous Page.

## FR

---

### 5.6.1 LUMINOSITÉ ÉCRAN

Sélectionner la luminosité de l'afficheur de 1 à 10

- L'icône **(A)** identifie la valeur choisie.
- Frapper **(B)** pour revenir sur la page précédente.

## DE

---

### 5.6.1 HELLIGKEIT DISPLAY

Wählen Sie die Displayhelligkeit von 1 bis 10.

- Das Symbol **(A)** kennzeichnet den ausgewählten Wert.
- Drücken Sie **(B)**, um zur vorherigen Seite zurückzukehren.

## ES

---

### 5.6.1 LUMINOSIDAD PANTALLA

Seleccionar la luminosidad de la pantalla de 1 a 10.

- El icono **(A)** identifica el valor elegido.
- Apretar **(B)** para volver a la página precedente.

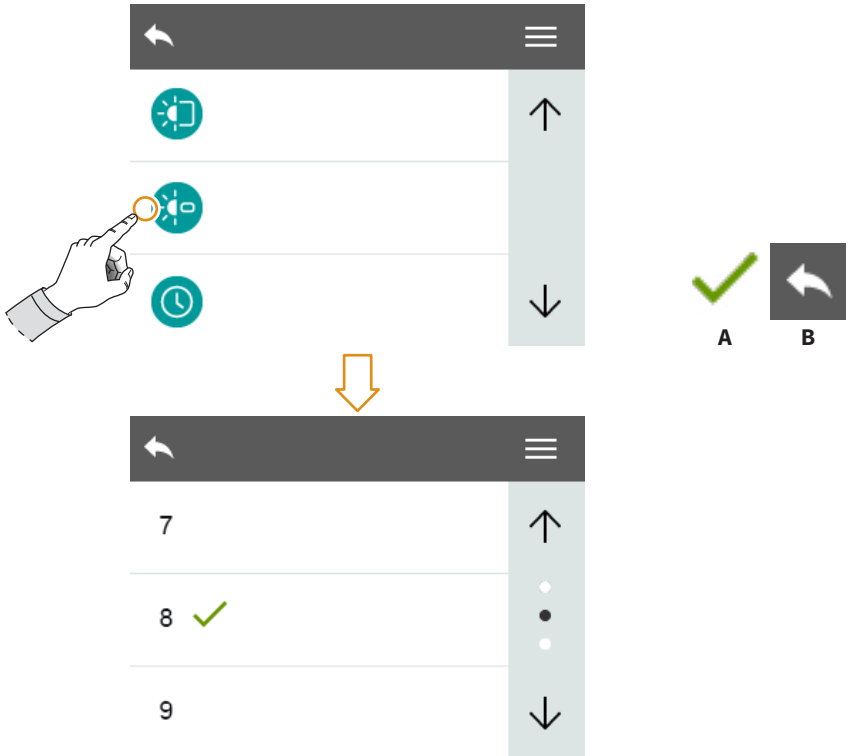

IT  
 Immagini Esemplificative

EN  
 Exemplifying Images

FR  
 Images à titre d'exemple

DE  
 Exemplarische Bilder

ES  
 Ejemplos de imágenes

## IT

---

### 5.6.2 LUMINOSITÀ TASTI

Selezionare la luminosità dei tasti da 1 a 10.

- L'icona **(A)** identifica il valore scelto.
- Premere **(B)** per tornare alla Pagina Precedente.

## EN

---

### 5.6.2 KEY PAD BRIGHTNESS

Select the buttons brightness from 1 to 10.

- The icon **(A)** identifies the chosen value.
- Press **(B)** to return to the Previous Page.

## FR

---

### 5.6.2 LUMINOSITÉ TOUCHES

Sélectionner la luminosité des touches de 1 à 10

- L'icône **(A)** identifie la valeur choisie.
- Frapper **(B)** pour revenir sur la page précédente.

## DE

---

### 5.6.2 HELLIGKEIT TASTEN

Wählen Sie die Tastenhelligkeit von 1 bis 10.

- Das Symbol **(A)** kennzeichnet den ausgewählten Wert.
- Drücken Sie **(B)**, um zur vorherigen Seite zurückzukehren.

## ES

---

### 5.6.2 LUMINOSIDAD TECLAS

Seleccionar la luminosidad de las teclas de 1 a 10.

- El icono **(A)** identifica el valor elegido.
- Apretar **(B)** para volver a la página precedente.

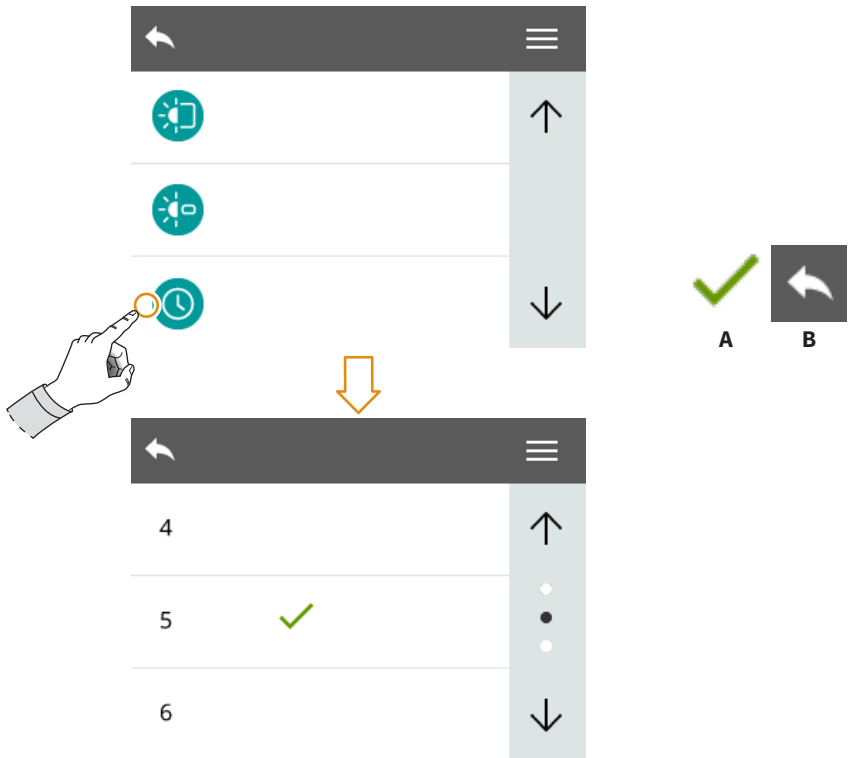

IT

Immagini Esemplificative

EN

Exemplifying Images

FR

Images à titre d'exemple

DE

Exemplarische Bilder

ES

Ejemplos de imágenes

**5.6.3  
TIMEOUT SCHERMO**

Selezionare il tempo, da 1 a 10 minuti, dopo il quale il display va in standby.

- L'icona **(A)** identifica il valore scelto.
- Premere **(B)** per tornare alla Pagina Precedente.

**5.6.3  
DISPLAY TIMEOUT**

Select the time, from 1 to 10 minutes, after which the display goes into standby mode.

- The icon **(A)** identifies the chosen value.
- Press **(B)** to return to the Previous Page.

**5.6.3  
MISE EN VEILLE ÉCRAN**

Sélectionner le temps, de 1 à 10 minutes, passé lequel l'afficheur passe en standby.

- L'icône **(A)** identifie la valeur choisie.
- Frapper **(B)** pour revenir sur la page précédente.

**5.6.3  
TIMEOUT DISPLAY**

Wählen Sie die Zeit von 1 bis 10 Minuten, nach der die Anzeige in den Standby-Modus wechselt.

- Das Symbol **(A)** kennzeichnet den ausgewählten Wert.
- Drücken Sie **(B)**, um zur vorherigen Seite zurückzukehren.

**5.6.3  
TIMEOUT PANTALLA**

Seleccionar el tiempo, de 1 a 10 minutos, después del cual la pantalla va a standby.

- El icono **(A)** identifica el valor elegido.
- Apretar **(B)** para volver a la página precedente.

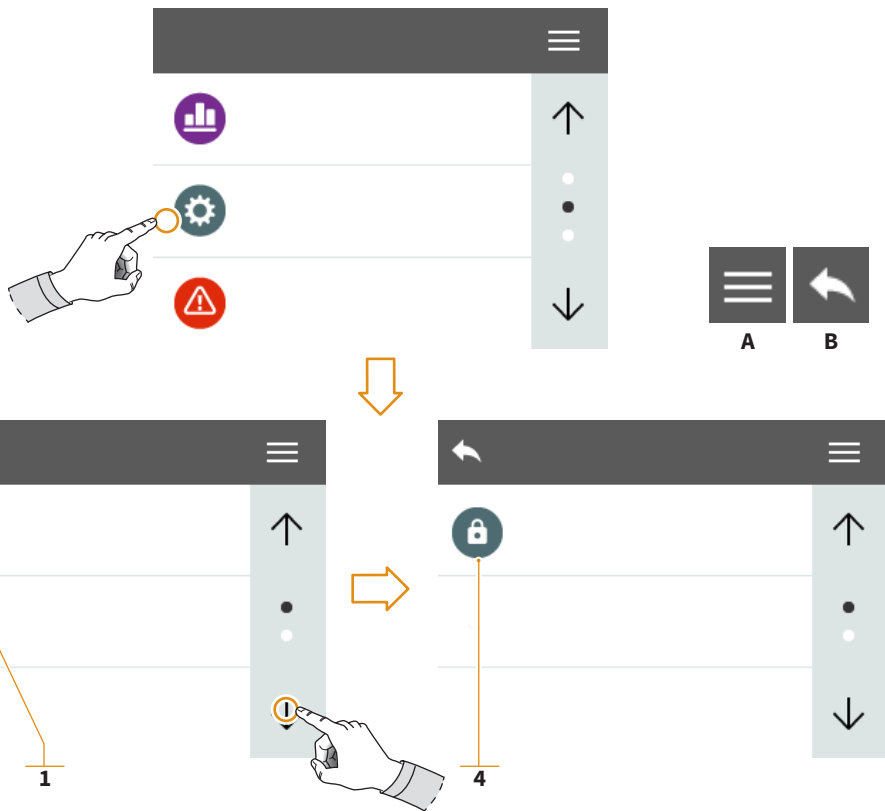

IT  
 Immagini Esemplificative

EN  
 Exemplifying Images

FR  
 Images à titre d'exemple

DE  
 Exemplarische Bilder

ES  
 Ejemplos de imágenes

## IT

---

### 5.7 IMPOSTAZIONI

Accedere alle impostazioni tecniche della macchina:

- 1 Informazioni
- 2 Temperatura motore
- 3 Tempo ventola
- 4 Impostazione password

- Premere **(A)** per accedere al menu principale.
- Premere **(B)** per tornare alla Pagina Precedente.

## EN

---

### 5.7 TECHNICAL SET.

Enter the technical settings of the machine:

- 1 Information
- 2 Motor temp.
- 3 Fans time
- 4 Setting password

- Press **(A)** to access the main menu.
- Press **(B)** to return to the Previous Page.

## FR

---

### 5.7 RÉGLAGES

Accéder aux programmations techniques de la machine :

- 1 Informations
- 2 Temp. moteur
- 3 Temps ventilateur
- 4 Programmation mot de passe

- Frapper **(A)** pour accéder au menu principal.
- Frapper **(B)** pour revenir sur la page précédente.

## DE

---

### 5.7 EINSTELLUNGEN

Zugriff auf die technischen Einstellungen der Maschine:

- 1 Informationen
- 2 Motortemperatur
- 3 Lüfterzeit bei jedem Start
- 4 Einstellung Passwort

- Drücken Sie **(A)**, um das Hauptmenü aufzurufen.
- Drücken Sie **(B)**, um zur vorherigen Seite zurückzukehren.

## ES

---

### 5.7 AJUSTES

Acceder a los ajustes técnicos de la máquina:

- 1 Informaciones
- 2 Temperatura motor
- 3 Tiempo ventilador en cada puesta en marcha
- 4 Ajuste de la contraseña

- Apretar **(A)** para acceder al menú principal.
- Apretar **(B)** para volver a la página precedente.

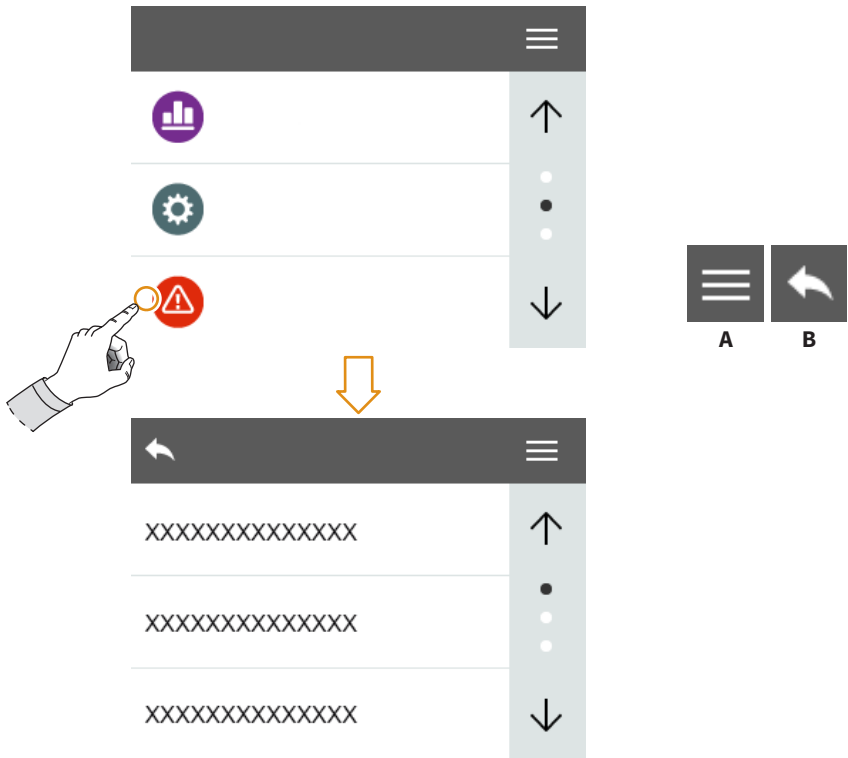

IT  
 Immagini Esemplificative

EN  
 Exemplifying Images

FR  
 Images à titre d'exemple

DE  
 Exemplarische Bilder

ES  
 Ejemplos de imágenes



## IT

---

### 5.8 ALLARMI

Visualizza gli allarmi che si verificano durante il funzionamento.

- Mantenere premuta la scritta “storico allarmi” per azzerare la lista degli allarmi.
- Premere **(A)** per accedere al menu principale.
- Premere **(B)** per tornare alla Pagina Precedente.

## EN

---

### 5.8 ALARMS

Displays the alarms that occur during operation.

- Press and hold “alarm history” to reset the alarm list.
- Press **(A)** to access the main menu.
- Press **(B)** to return to the Previous Page.

## FR

---

### 5.8 ALARMES

Affiche les alarmes qui se vérifient durant le fonctionnement.

- Maintenir appuyé le message « historique alarmes » pour mettre à zéro la liste des alarmes.
- Frapper **(A)** pour accéder au menu principal.
- Frapper **(B)** pour revenir sur la page précédente.

## DE

---

### 5.8 ALARME

Zeigt Alarme an, die während des Betriebs auftreten.

- Halten Sie „Verlauf Allarme“ gedrückt, um die Alarmliste zurückzusetzen.
- Drücken Sie **(A)**, um das Hauptmenü aufzurufen.
- Drücken Sie **(B)**, um zur vorherigen Seite zurückzukehren.

## ES

---

### 5.8 ALARMAS

Muestra las alarmas que se producen durante el funcionamiento.

- Mantener pulsada la tecla "Historial de alarmas" para restablecer la lista de alarmas.
- Apretar **(A)** para acceder al menú principal.
- Apretar **(B)** para volver a la página precedente.

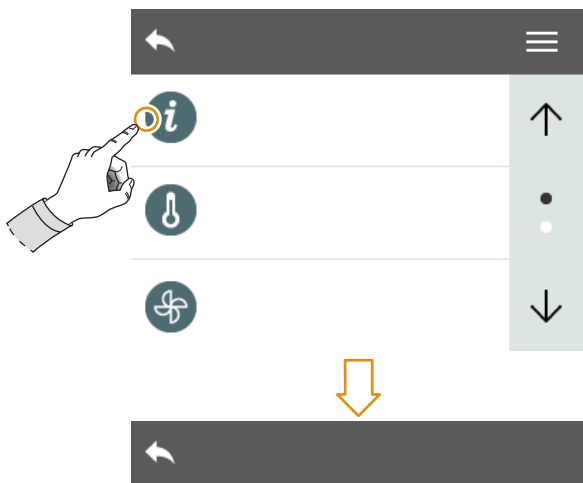

- 1 ————— NEW MYTHOS
- 2 ————— 0.17
- 3 ————— 31.8
- 4 ————— 27.0

IT  
 Immagini Esemplificative

EN  
 Exemplifying Images

FR  
 Images à titre d'exemple

DE  
 Exemplarische Bilder

ES  
 Ejemplos de imágenes

## IT

---

### 5.9 INFORMAZIONI

- 1 Modello
- 2 Versione firmware
- 3 Temperature resistenze
- 4 Temperatura motore

Premere **(A)** per tornare alla Pagina Precedente.

## EN

---

### 5.9 INFORMATION

- 1 Model
- 2 Firmware version
- 3 Heating element temperature
- 4 Motor temperature

Press **(A)** to return to the Previous Page.

## FR

---

### 5.9 INFORMATIONS

- 1 Modèle
- 2 Version firmware
- 3 Températures résistances
- 4 Température moteur

Frapper **(A)** pour revenir sur la page précédente.

## DE

---

### 5.9 INFORMATIONEN

- 1 Modell
- 2 Firmware-Version
- 3 Widerstandstemperaturen
- 4 Motortemperatur

Drücken Sie **(A)**, um zur vorherigen Seite zurückzukehren.

## ES

---

### 5.9 INFORMACIONES

- 1 Modelo
- 2 Versión del firmware
- 3 Temperatura del elemento de calentamiento
- 4 Temperatura del motor

Presionar **(A)** para volver a la página precedente.

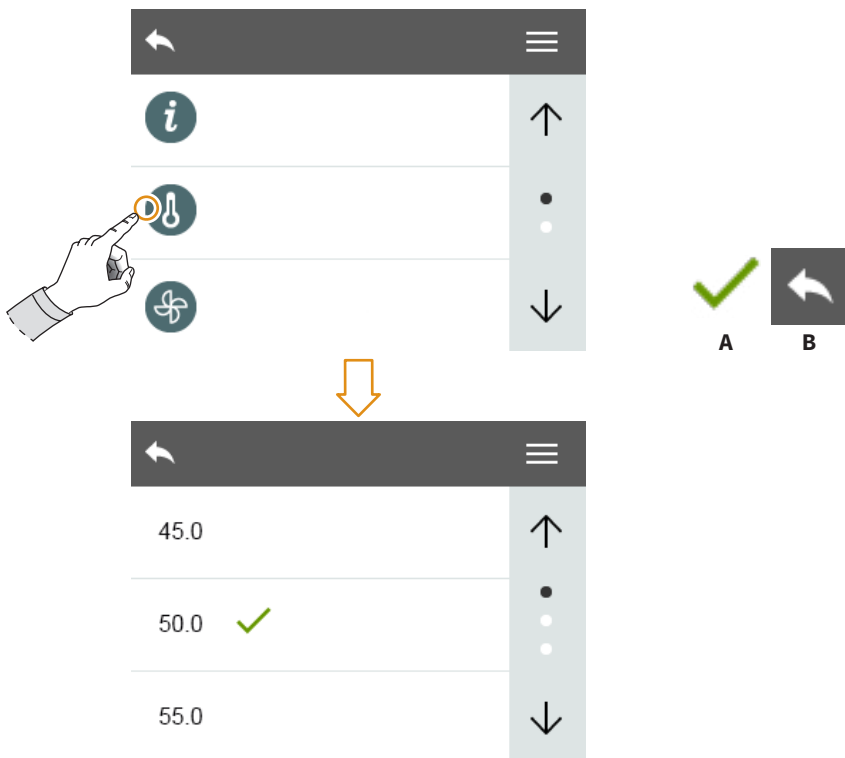

IT  
 Immagini Esemplificative

EN  
 Exemplifying Images

FR  
 Images à titre d'exemple

DE  
 Exemplarische Bilder

ES  
 Ejemplos de imágenes

## IT

---

### 5.9.1 TEMPERATURA MOTORE

Selezionare la temperatura del motore a cui si attiva la ventola di raffreddamento.

- L'icona **(A)** identifica il valore scelto.
- Premere **(B)** per tornare alla Pagina Precedente.

## EN

---

### 5.9.1 MOTOR TEMPERATURE

Select the motor temperature at which the cooling fan is activated.

- The icon **(A)** identifies the chosen value.
- Press **(B)** to return to the Previous Page.

## FR

---

### 5.9.1 TEMPÉRATURE MOTEUR

Sélectionner la température du moteur à laquelle le ventilateur de refroidissement démarre.

- L'icône **(A)** identifie la valeur choisie.
- Frapper **(B)** pour revenir sur la page précédente.

## DE

---

### 5.9.1 MOTOR TEMP.

Wählen Sie die Motortemperatur, bei der der Lüfter aktiviert werden soll.

- Das Symbol **(A)** kennzeichnet den ausgewählten Wert.
- Drücken Sie **(B)**, um zur vorherigen Seite zurückzukehren.

## ES

---

### 5.9.1 TEMP. MOTOR

Seleccionar la temperatura del motor a la que se va a activar el ventilador de refrigeración.

- El icono **(A)** identifica el valor elegido.
- Apretar **(B)** para volver a la página precedente.

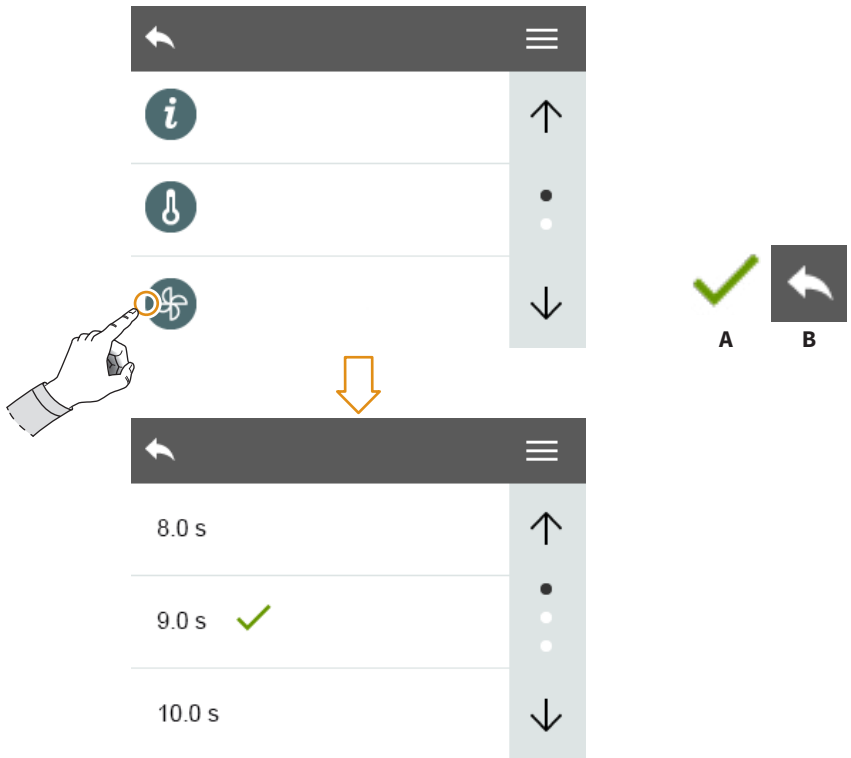

IT  
 Immagini Esemplificative

EN  
 Exemplifying Images

FR  
 Images à titre d'exemple

DE  
 Exemplarische Bilder

ES  
 Ejemplos de imágenes

## IT

---

### 5.9.2 TEMPO VENTOLA

Selezionare il tempo di lavoro della ventola di raffreddamento che verrà applicato ad ogni avvio.

- L'icona **(A)** identifica il valore scelto.
- Premere **(B)** per tornare alla Pagina Precedente.

## EN

---

### 5.9.2 FANS TIME

Select the working time of the cooling fan that will be applied at each start.

- The icon **(A)** identifies the chosen value.
- Press **(B)** to return to the Previous Page.

## FR

---

### 5.9.2 TEMPS VENTILATEUR

Sélectionner le temps de fonctionnement du ventilateur de refroidissement qui sera appliqué à chaque démarrage.

- L'icône **(A)** identifie la valeur choisie.
- Frapper **(B)** pour revenir sur la page précédente.

## DE

---

### 5.9.2 FLÜGEL ZEIT

Wählen Sie die Betriebszeit des Lüfters, der bei jedem Start verwendet wird.

- Das Symbol **(A)** kennzeichnet den ausgewählten Wert.
- Drücken Sie **(B)**, um zur vorherigen Seite zurückzukehren.

## ES

---

### 5.9.2 TIEMPO VENTILADOR

Seleccionar el tiempo de funcionamiento del ventilador de refrigeración que se aplicará en cada arranque.

- El icono **(A)** identifica el valor elegido.
- Apretar **(B)** para volver a la página precedente.

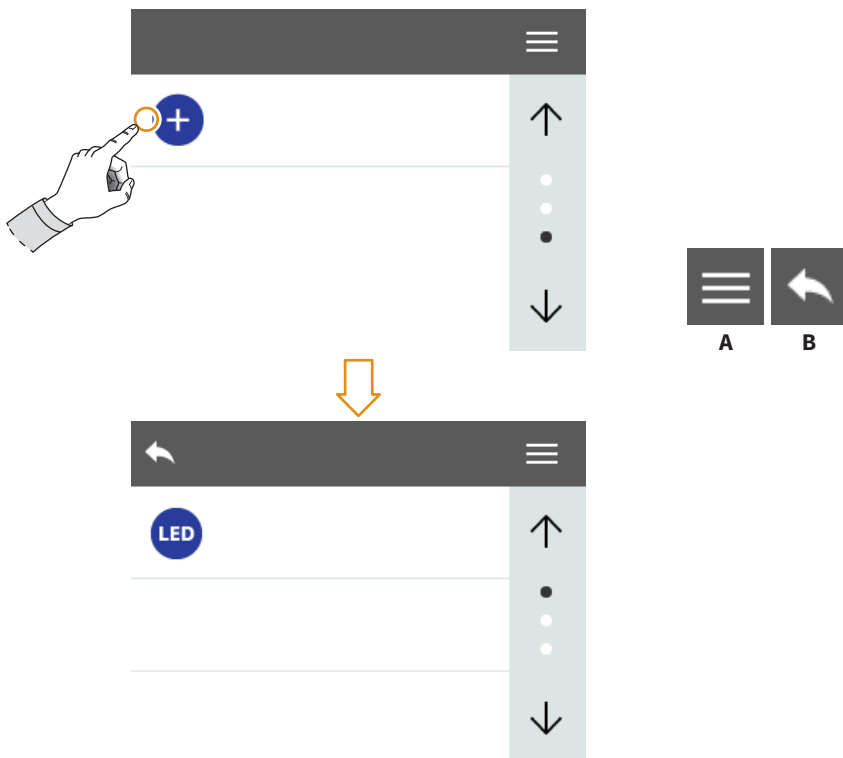

**IT**  
 Immagini Esemplificative

**EN**  
 Exemplifying Images

**FR**  
 Images à titre d'exemple

**DE**  
 Exemplarische Bilder

**ES**  
 Ejemplos de imágenes



## IT

---

### 5.10 ACCESSORI

Riepilogo degli accessori esterni alla macchina.

Questo menu vari in base agli accessori disponibili.

- Premere **(A)** per accedere al menu principale.
- Premere **(B)** per tornare alla Pagina Precedente.

## EN

---

### 5.10 ACCESSORIES

Summary of accessories external to the machine.

This menu changes depending on the available accessories.

- Press **(A)** to access the main menu.
- Press **(B)** to return to the Previous Page.

## FR

---

### 5.10 ACCESSOIRES

Récapitulatif des accessoires externes à la machine.

Ce menu varie en fonction des accessoires disponibles.

- Frapper **(A)** pour accéder au menu principal.
- Frapper **(B)** pour revenir sur la page précédente.

## DE

---

### 5.10 ZUBEHÖR

Übersicht des Zubehörs außerhalb der Maschine.

Dieses Menü variiert je nach verfügbarem Zubehör.

- Drücken Sie **(A)**, um das Hauptmenü aufzurufen.
- Drücken Sie **(B)**, um zur vorherigen Seite zurückzukehren.

## ES

---

### 5.10 ACCESORIOS

Resumen de accesorios fuera de la máquina.

Este menú varía en función de los accesorios disponibles.

- Apretar **(A)** para acceder al menú principal.
- Apretar **(B)** para volver a la página precedente.

## IT

**ATTENZIONE**

Disinserire l'apparecchio dalla rete di alimentazione elettrica prima di effettuare qualsiasi operazione di pulizia e manutenzione.

**ATTENZIONE**

Non tirare il cavo di alimentazione, o l'apparecchio stesso, per staccare la spina dalla presa di alimentazione elettrica.

6.1  
 PULIZIA

**ATTENZIONE**

Prima di rimuovere il contenitore (2) ricordarsi sempre di chiudere la linguetta, altrimenti non viene via.

Almeno una volta a settimana, occorre rimuovere il contenitore di caffè in grani (2) il quale è semplicemente appoggiato sul corpo macchina e rimuovere l'eventuale strato oleoso lasciato dai chicchi di caffè con un panno pulito. Non eseguendo questa operazione si rischia di far irrancidire il grasso con conseguenze negative sui caffè successivi.

Per la pulizia della base e della lavagna posteriore (3) usare un panno inumidito.

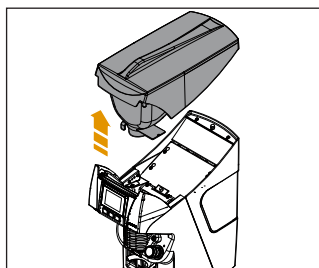

## EN

**ATTENTION**

Unplug the appliance before performing any cleaning and maintenance operation.

**ATTENTION**

Do not pull the power cable or the appliance itself to disconnect the plug from the power supply socket.

6.1  
 CLEANING

**ATTENTION**

Before removing the container (2) always remember to close the tab, otherwise it will not come away.

At least once a week it is necessary to remove the coffee bean container (2), which simply rests on the machine body. This is to remove the oily layer left by the coffee beans using a clean cloth. If this operation is not performed, there is a risk that the grease will become rancid, with negative effects on the flavour of next cups of coffee.

For the cleaning of the base and of the rear blackboard (3) use a damp cloth.

## FR

 **ATTENTION**  
Débrancher l'appareil du réseau d'alimentation électrique avant d'entreprendre toute opération de nettoyage et d'entretien.

 **ATTENTION**  
Ne tirez pas sur le cordon d'alimentation ou sur l'appareil pour débrancher la fiche de la prise de courant.

### 6.1 NETTOYAGE

 **ATTENTION**  
Avant d'extraire le récipient (2) refermer toujours la languette, autrement il n'est pas possible de le retirer. Au moins une fois par semaine, il faut retirer le récipient du café en grains (2) qui est simplement posé sur le corps machine et retirer, à l'aide d'un chiffon propre, l'éventuelle couche oléagineuse laissée par les grains de café. Si vous n'effectuez pas cette opération, vous risquez de faire rancir le gras avec des conséquences négatives sur les prochains cafés. Pour le nettoyage de la base et de l'ardoise arrière (3), utiliser un chiffon humidifié.

## DE

 **ACHTUNG**  
Bevor Reinigungs- und Wartungsarbeiten vorgenommen werden, muss die Stromversorgung des Geräts unterbrochen werden.

 **ACHTUNG**  
Ziehen Sie nicht am Versorgungskabel oder am Gerät selbst, um den Stecker aus der Stromsteckdose zu ziehen.

### 6.1 REINIGUNG

 **ACHTUNG**  
Bevor der Behälter (2) entfernt wird, muss immer die Lasche geschlossen werden, sonst lässt er sich nicht lösen.  
Entfernen Sie mindestens einmal pro Woche den Bohnenbehälter (2), der einfach auf den Maschinenkörper gelegt wird und entfernen Sie die von den Kaffeebohnen hinterlassene Ölschicht mit einem sauberen Tuch. Wenn dieser Vorgang nicht ausgeführt wird, besteht die Gefahr, dass das Fett ranzig wird, was sich negativ auf den gebrühten Kaffee auswirkt. Verwenden Sie ein feuchtes Tuch, um den Sockel und die Rückwand zu reinigen (3).

## ES

 **ATENCIÓN**  
Desconectar la máquina de la red de alimentación eléctrica antes de efectuar cualquier operación de limpieza y mantenimiento.

 **ATENCIÓN**  
No tirar del cable de alimentación o del aparato para desconectar el enchufe de la toma de corriente eléctrica.

### 6.1 LIMPIEZA

 **ATENCIÓN**  
Antes de sacar el contenedor (2,) acuérdesse siempre de cerrar la lengüeta (9), en caso contrario no podrá extraerlo.  
Al menos una vez a la semana, retire el recipiente de café en grano (2) que se coloca simplemente sobre el cuerpo de la máquina, y retire con un paño limpio la capa aceitosa que hayan dejado los granos de café. Si no se realiza esta operación, se corre el riesgo de que la grasa se vuelva rancia con consecuencias negativas para los cafés sucesivos. Para la limpieza de la base y de la pizarra trasera (3) utilizar un paño humedecido.

**ATTENZIONE**

Per pulire il beccuccio di erogazione (9) da eventuali otturazioni di caffè usare un'aspirapolvere ed un pennellino, avendo la massima cura di non piegare in modo netto il flap alettato in PET. Quest'ultimo è estremamente flessibile, ma una piega netta potrebbe pregiudicarne il corretto funzionamento al punto da rendere necessaria la sua sostituzione.

6.2  
MANUTENZIONE

**ATTENZIONE**

Disinserire l'apparecchio dalla rete di alimentazione prima di effettuare qualsiasi operazione di pulizia e manutenzione e attendere il raffreddamento delle parti calde della macchina.

**ATTENZIONE**

Le operazioni di manutenzione devono essere effettuate da personale specializzato e autorizzato dal costruttore.

**ATTENZIONE**

Non effettuare riparazioni di fortuna o precarie, né utilizzare ricambi non originali.

Per un buon funzionamento dell'apparecchio, è necessario che il tecnico qualificato esegua periodicamente la manutenzione.

**ATTENTION**

To clean the spout (9) from any coffee blockage, use a vacuum cleaner and a small brush, taking great care not to fold or bend the PET flap. This flap is extremely flexible, but a sharp fold could prevent it from functioning properly and it could be necessary to be replaced.

6.2  
MAINTENANCE

**ATTENTION**

Unplug the appliance from power supply before carrying out any cleaning and maintenance intervention and leave the hot parts to cool down.

**ATTENTION**

Maintenance operations must be carried out by specialized personnel authorized by the manufacturer.

**ATTENTION**

Do not carry out unprofessional or dangerous repairs, do not use non-original spare parts.

For good operation, it is necessary a periodic maintenance performed by the qualified technician.

**ATTENTION**

Pour nettoyer le bec verseur (9) et éliminer les éventuels engorgements de café, utiliser un aspirateur et un petit pinceau, en faisant très attention à ne pas plier de façon nette le flap à ailettes en PET. Ce dernier est extrêmement flexible, mais un pli net pourrait compromettre son fonctionnement correct au point de devoir le remplacer.

6.2  
ENTRETIEN

**ATTENTION**

Débranchez l'appareil du réseau d'alimentation électrique avant d'effectuer toute opération de nettoyage et d'entretien et attendez le refroidissement des parties chaudes de la machine.

**ATTENTION**

Les opérations d'entretien doivent être effectuées par un technicien spécialisé et autorisé par le fabricant.

**ATTENTION**

N'effectuez pas de réparations au hasard ou précaires, et n'utilisez pas de pièces détachées non originales.

Pour le bon fonctionnement de l'appareil, il est nécessaire que le technicien qualifié effectue périodiquement l'entretien.

**ACHTUNG**

Um den Abgabeschnebel von Kaffeeresten (9) zu befreien sind ein Staubsauger und ein Pinsel zu verwenden, wobei darauf geachtet werden muss, dass die Flügelklappe nicht auf PET umgeknickt wird. Diese ist äußerst flexibel, aber ein scharfer Knick könnte den einwandfreien Betrieb so stark stören, dass sie ausgetauscht werden muss.

6.2  
WARTUNG

**ACHTUNG**

Das Gerät vor Ausführung von Reinigungs- oder Instandhaltungsarbeiten jeglicher Art von der Stromversorgung trennen und abwarten, bis sich die heißlaufenden Teile der Maschine abgekühlt haben

**ACHTUNG**

Wartungsarbeiten dürfen ausschließlich durch vom Hersteller zugelassenes Fachpersonal ausgeführt werden.

**ACHTUNG**

Keine Not- oder Behelfsreparaturen vornehmen und keine nicht originalen Ersatzteile verwenden.

Damit das Gerät ordnungsgemäß funktioniert, muss die Wartung regelmäßig von einem qualifizierten Techniker durchgeführt werden.

**ATENCIÓN**

Para limpiar la boquilla de dispensación (9) de posibles obturaciones de café usar una aspiradora y un cepillito, poniendo el máximo cuidado en no plegar de manera neta el flap aleteado en PET. Éste último es extremadamente flexible, pero un pliegue neto podría perjudicar el correcto funcionamiento hasta el punto de hacer necesaria su sustitución.

6.2  
MANTENIMIENTO

**ATENCIÓN**

Desconecte el aparato de la red de suministro eléctrico antes de realizar cualquier operación de limpieza y mantenimiento y espere a que se enfrien las partes calientes de la máquina.

**ATENCIÓN**

Las operaciones de mantenimiento deben ser efectuadas por personal especializado y autorizado por el fabricante.

**ATENCIÓN**

No efectuar reparaciones improvisadas o precarias, ni utilizar recambios no originales.

Para que el dispositivo funcione correctamente, el mantenimiento debe ser realizado periódicamente por un técnico cualificado.

## IT

Operazione	Intervallo cicli	
	50000	100000 (o 1000 kg)
Sostituzione flap	•	•
Controllo interruttore	•	•
Sostituzione interruttore		•
Sostituzione macine		•

## EN

Operation	Cycles interval	
	50000	100000 (o 1000 kg)
Flap replacement	•	•
Breaker check	•	•
Breaker replacement		•
Burrs replacement		•

## FR

Opération	Intervalle cycles	
	50000	100000 (ou 1000 kg)
Remplacement flap	•	•
Contrôle Interrupteur	•	•
Remplacement Interrupteur		•
Remplacement meules		•

# 7

RICERCA GUASTI  
TROUBLESHOOTING  
RECHERCHES PANNES  
STÖRUNGSSUCHE  
LOCALIZACIÓN DE AVERÍAS

## IT

Contattare personale specializzato.

## EN

Contact skilled personnel.

**DE**

Bedienung	Zyklen	
	50000	100000 (oder 1000 kg)
Klappenwechsel	.	.
Prüfen des Schalters	.	.
Ersatz des Schalters		.
Ersatz der Mühlsteine		.

**ES**

Funcionamiento	Intervalo ciclos	
	50000	100000 (o 1000 kg)
Sustitución flap	.	.
Control interruptor	.	.
Sustitución interruptor		.
Sustitución muelas		.

**FR**

Contacter un technicien spécialisé.

**DE**

Kontakt mit Fachpersonal aufnehmen.

**ES**

Ponerse en contacto con personal especializado.

**DICHIARAZIONE DI CONFORMITÀ CE**  
**EC DECLARATION OF CONFORMITY**



**SIMONELLI GROUP**

Via E. Betti, 1 - 62020 Belforte del Chienti (MC) – ITALY

Dichiariamo sotto la nostra responsabilità, che il prodotto:  
*Declare under our responsibility that the product:*

**MACINADOSATORE PER CAFFÈ MODELLI**  
**MODELLO: MYTHOS 2**  
*COFFEE GRINDER MODELS*  
*MODEL: MYTHOS 2*

**VERSIONE: 110/220 V - 50/60 Hz**  
*VERSION: 110/220 V - 50/60 Hz*

**SERIE: AA**  
*SERIES: AA*

**MATRICOLA DAL: 0001-18**  
*SERIAL Nr. FROM: 0001-18*

al quale si riferisce questa dichiarazione, è costruito in conformità alle direttive:  
*to which this declaration relates, following the provisions of the directives:*

**2006/42/EC - 2014/35/EU - 2014/30/EU**  
**2011/65/EU - 2012/19/EU - 2014/68/EU - EC 1935/2004**

Data: Agosto 2018  
*Date: August 2018*

*L'Amministratore Delegato*  
(Fabio Ceccarani)





*Victoria Arduino*



1905

Simonelli Group | Via E. Betti, 1 | 62020 Belforte del Chienti (MC) | Italy  
T +39 0733 9501 | F +39 0733 950242 | [info@victoriaarduino.com](mailto:info@victoriaarduino.com)  
[www.victoriaarduino.com](http://www.victoriaarduino.com)